

HITACHI

SPLIT TYPE AIR CONDITIONER

INDOOR UNIT



MODEL
RAF-25RXE
RAF-35RXE
RAF-50RXE

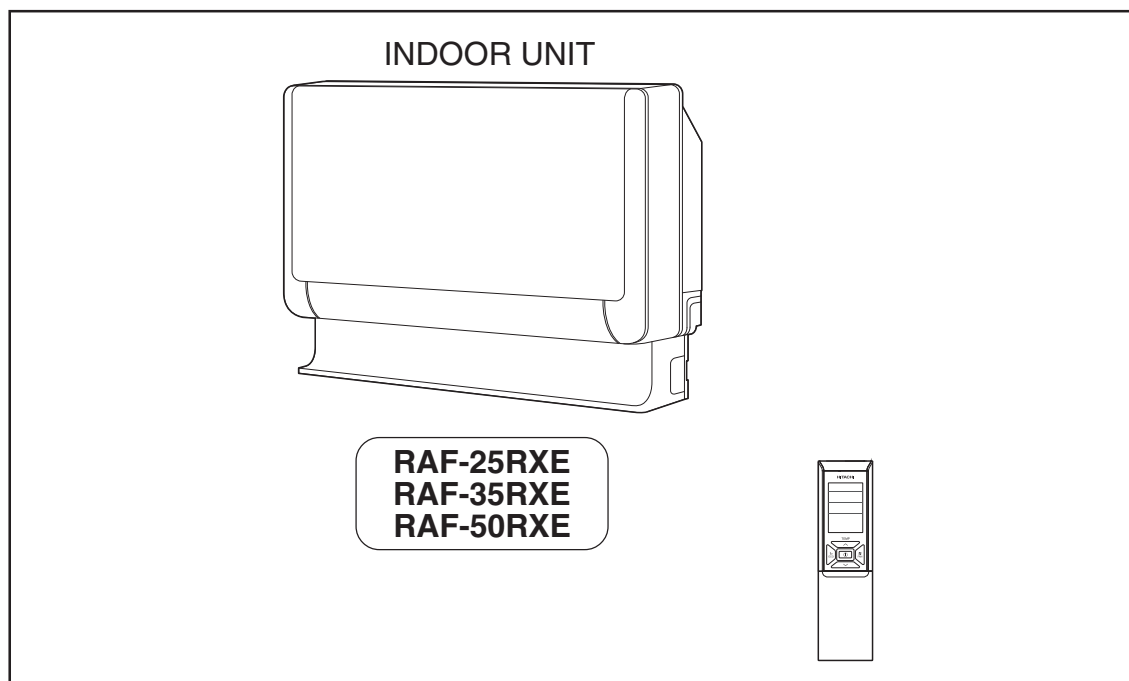

ENGLISH

DEUTSCH

FRANÇAIS

ITALIANO

ESPAÑOL

PORTUGUÊS

Ελληνικά

SVENSKA

NEDERLANDS

SUOMI

Instruction manual



Page 1-12

To obtain the best performance and ensure years of trouble free use, please read this instruction manual completely.

This room air conditioner is only for consumer usage.
Do not use for preservation of foods, animals, plants, precision machines, art, medicine or such.







SAFETY PRECAUTION

- Please read the "Safety Precaution" carefully before operating the unit to ensure correct usage of the unit.
- Pay special attention to signs of "▲ Warning" and "▲ Caution". The "Warning" section contains matters which, if not observed strictly, may cause death or serious injury. The "Caution" section contains matters which may result in serious consequences if not observed properly. Please observe all instructions strictly to ensure safety.
- The signs indicate the following meanings. (The following are examples of signs.)



 Make sure to connect earth line.	 This sign in the figure indicates prohibition.
 Indicates the instructions that must be followed.	

- Please keep this manual after reading.







PRECAUTIONS DURING INSTALLATION

 WARNING	<ul style="list-style-type: none"> • Do not reconstruct the unit. Water leakage, fault, short circuit or fire may occur if you reconstruct the unit by yourself. 	 PROHIBITION
	<ul style="list-style-type: none"> • Please ask your sales agent or qualified technician for the installation of your unit. Water leakage, short circuit or fire may occur if you install the unit by yourself. 	
	<ul style="list-style-type: none"> • Please use earth line. Do not place the earth line near water or gas pipes, lightning-conductor, or the earth line of telephone. Improper installation of earth line may cause electric shock or fire. 	 CONNECT EARTH LINE
	<ul style="list-style-type: none"> • Be sure to use the specified piping set for R32. Otherwise, this may result in broken copper pipes or faults. 	
 CAUTION	<ul style="list-style-type: none"> • A circuit breaker should be installed depending on the mounting site of the unit. Without a circuit breaker, the danger of electric shock exists. 	 PROHIBITION
	<ul style="list-style-type: none"> • Do not install the unit near a location where there is flammable gas. The outdoor unit may catch fire if flammable gas leaks around it. 	
	<ul style="list-style-type: none"> • Please ensure smooth flow of water when installing the drain hose. 	
	<ul style="list-style-type: none"> • Make sure that a single phase 220V-230V power source is used. The use of other power sources may cause electrical components to overheat and lead to fire. 	 PROHIBITION





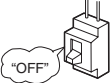









PRECAUTIONS DURING SHIFTING OR MAINTENANCE

 WARNING	<ul style="list-style-type: none"> • Should abnormal situation arise (like burning smell), please stop operating the unit and turn off the circuit breaker. Contact your agent. Fault, short circuit or fire may occur if you continue to operate the unit under abnormal situation. 	 "OFF"
	<ul style="list-style-type: none"> • Please contact your agent for maintenance. Improper self maintenance may cause electric shock and fire. 	
	<ul style="list-style-type: none"> • Please contact your agent if you need to remove and reinstall the unit. Electric shock or fire may occur if you remove and reinstall the unit yourself improperly. 	

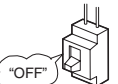
PRECAUTIONS DURING OPERATION

 WARNING	<ul style="list-style-type: none"> • Avoid an extended period of direct airflow for your health. 	 PROHIBITION
	 PROHIBITION <ul style="list-style-type: none"> • Do not put objects like thin rods into the panel of blower and suction side because the high-speed fan inside may cause danger. 	
	<ul style="list-style-type: none"> • Do not use any conductor as fuse wire, this could cause fatal accident. 	 PROHIBITION
	 "OFF" <ul style="list-style-type: none"> • During thunder storm, disconnect the plug top and turn off the circuit breaker. 	
	<ul style="list-style-type: none"> • Spray cans and other combustibles should not be located within a meter of the air outlets of both indoor and outdoor units. As a spray can's internal pressure can be increased by hot air, a rupture may result. 	 PROHIBITION
	<ul style="list-style-type: none"> • Do not use flammable material (hair spray, pesticide and so on) near by the machine. May will cause electric shock, fire or the optional gas sensor detect to error infos) 	

PRECAUTIONS DURING OPERATION

 <p>CAUTION</p>	<ul style="list-style-type: none"> The product shall be operated under the manufacturer specification and not for any other intended use. 	 PROHIBITION	
	 DON'T WET	<ul style="list-style-type: none"> Do not attempt to operate the unit with wet hands, this could cause fatal accident. 	
		<ul style="list-style-type: none"> When operating the unit with burning equipments, regularly ventilate the room to avoid oxygen insufficiency. 	 STRICTLY OBSERVE PRECAUTIONS
	 PROHIBITION	<ul style="list-style-type: none"> Do not direct the cool air coming out from the air-conditioner panel to face household heating apparatus as this may affect the working of apparatus such as the electric kettle, oven etc. 	
		<ul style="list-style-type: none"> Please ensure that outdoor mounting frame is always stable, firm and without defect. If not, the outdoor unit may collapse and cause danger. 	 PROHIBITION
	 PROHIBITION	<ul style="list-style-type: none"> Do not wash the unit with water or place a water container such as a vase on the indoor unit. Electrical leakage could be present and cause electric shock. 	
		<ul style="list-style-type: none"> Do not place plants directly under the airflow as it is bad for the plants. 	 PROHIBITION
		<ul style="list-style-type: none"> Be sure to stop the operation by using the remote controller and turn off the circuit breaker during cleaning, the high-speed fan inside the unit may cause danger. 	 "OFF"
		<ul style="list-style-type: none"> Turn off the circuit breaker if the unit is not be operated for a long period. 	 "OFF"
	 PROHIBITION	<ul style="list-style-type: none"> Do not climb on the outdoor unit or put objects on it. 	
		<ul style="list-style-type: none"> When operating the unit with the door and windows opened, (the room humidity is always above 80%) and with the air deflector facing down or moving automatically for a long period of time, water will condense on the air deflector and drips down occasionally. This will wet your furniture. Therefore, do not operate under such condition for a long time. 	 PROHIBITION
	 PROHIBITION	<ul style="list-style-type: none"> If the amount of heat in the room is above the cooling or heating capability of the unit (for example: more people entering the room, using heating equipments and etc.), the preset room temperature cannot be achieved. 	
		<ul style="list-style-type: none"> Indoor unit cleaning must be performed by authorized personnel only. Consult your sales agent. Using a commercially available detergent or similar can damage the plastic parts or clog the drain pipe, causing water to drip with potential electric shock hazard. 	 PROHIBITION
	 DON'T TOUCH	<ul style="list-style-type: none"> Do not touch the air outlet, bottom surface and aluminium fin of the outdoor unit. You may get hurt. 	
	<ul style="list-style-type: none"> Do not touch the refrigerant pipe and connecting valve. Burns may result. 	 DON'T TOUCH	
	<ul style="list-style-type: none"> This appliance is not to be used by children or persons with reduced physical, sensory or mental capabilities, or lack of experience and knowledge, unless they have been given supervision or instruction. Children must be supervised not to play with the appliance. 		

OPERATING RANGE

Operation mode	Cooling / Dehumidifying	Heating
Outdoor temperature	-10 to 46°C	-20 to 24°C

NAMES AND FUNCTIONS OF EACH PART

INDOOR UNIT

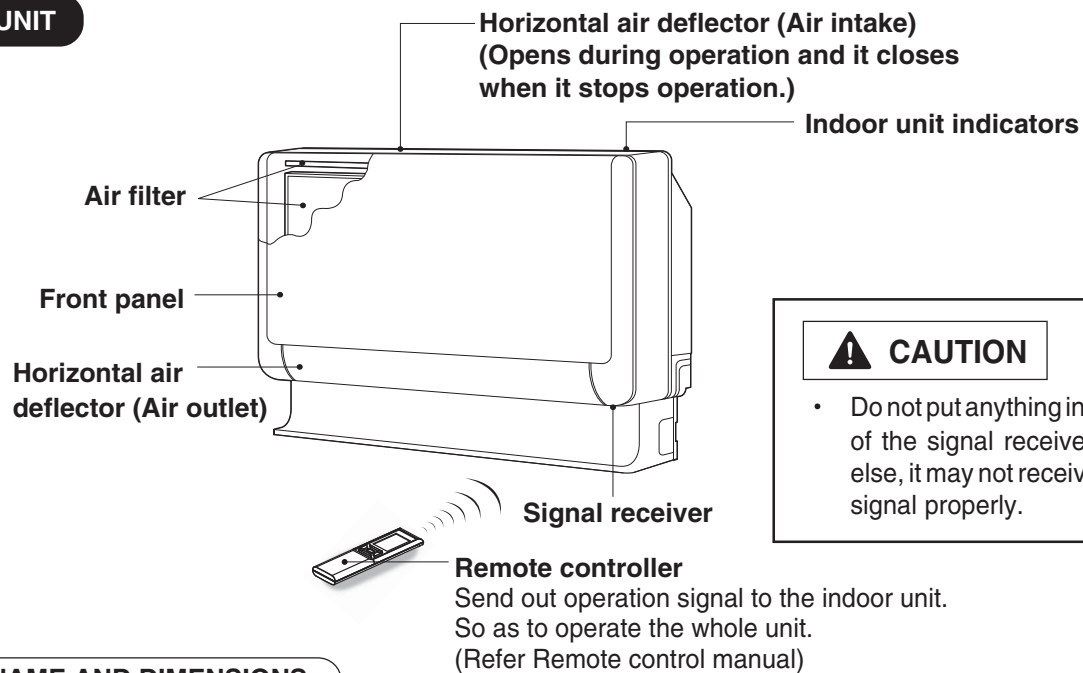

CAUTION

- Do not put anything in front of the signal receiver. Or else, it may not receive the signal properly.

MODEL NAME AND DIMENSIONS

MODEL	WIDTH	HEIGHT	DEPTH
RAF-25RXE, RAF-35RXE, RAF-50RXE	750mm (29-17/32")	590mm (23-6/25")	215mm (8-15/32")

NOTE FOR MULTI SYSTEM

Several indoor units can be connected to one outdoor unit.
You can operate only one unit or several units according to your needs.

Combination of operations:

When operation mode is selected:

- You cannot operate the indoor units in the following combinations.

One unit	Other unit
Heating	Cooling
	Dehumidifying
	Fan

- The indoor unit which is turned on first continues to operate. Other indoor units which are turned on later go into standby mode and the ON/OFF lamp lights.
- To operate the indoor units turned on later, set the operation mode as same as the indoor unit turned on first.

During automatic operation:

- When heating operation is automatically selected for the first indoor unit, the next indoor unit will then start to heat. Also, if cooling or dehumidifying is automatically selected for the first indoor unit, the next indoor unit will also start to cool or dehumidify.

Adjusting the number of indoor units:

Decrease the number of indoor units to be operated especially when it is very hot or very cold or when you want to reach the preset temperature quickly.

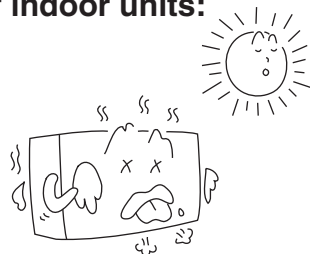

Stopped indoor units:

When an indoor unit is operated in the cooling, heating or dehumidifying mode in one room, the sound of refrigerant flow may be heard from a stopped indoor unit or a stopped indoor unit may become warm. This is because the indoor unit returns refrigerant to the outdoor unit to be ready for operation.

TEMPORARY SWITCH

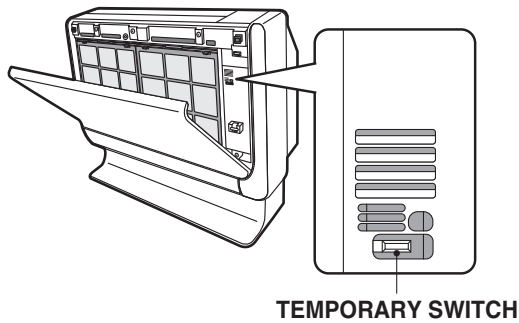

TEMPORARY SWITCH

Use this switch to start and stop when the remote controller does not work.

- By pressing the temporary switch, the operation is done in automatic mode.
- When the operation is done using the temporary switch after the power source is turned off and turn on again, the operation is done in automatic mode.

INDOOR UNIT INDICATORS

REFRIGERANT lamp

This lamp lights or blinks when the optional gas sensor be installed.

- This lamp lights when detected to refrigerant leakage in the indoor unit.
- This lamp blinks when the gas sensor over than its service life.

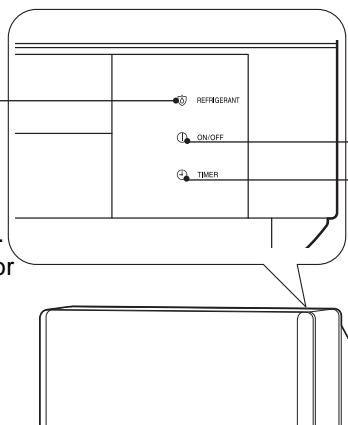

ON/OFF lamp

This lamp lights during operation. During heating, the operation indicator may blink, blowing very lightly or totally stopping under the following conditions:

- (1) **During preheating (heating operation)**
For about 2-3 minutes after start up.
- (2) **During defrosting (heating operation)**
Defrosting will be performed about once an hour when frost forms on the heat exchanger of the outdoor unit, for 5-10 minutes each time. (If the piping length used is longer than usual, frost will likely to form.)

TIMER lamp

This lamp lights when the timer is working.

HOW TO OPEN OR CLOSE THE FRONT PANEL

Open the front panel

- To open the front panel, use the remote controller to stop unit operation. Then press at the top left and right corners of the front panel.
- Grasp the left and right sides of the front panel and open it toward you.



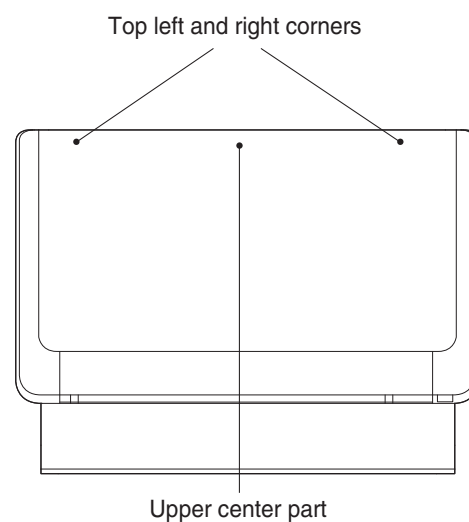

Close the front panel

- To close the front panel, press at the top left and right corners of the front panel.
- Press the upper center part of the front panel to close properly.



ADJUSTING THE AIR DEFLECTORS

- 1** Adjustment of the conditioned air in the upward and downward directions.
The horizontal air deflector is automatically set to the proper angle suitable for each operation. The deflector can be swung up and down continuously and also set to the desired angle using the “ (AUTO SWING)” button.

- If the “ (AUTO SWING)” button is pressed once, the horizontal air deflector swings up and down. If the button is pressed again, the deflector stops in its current position.
- Use the horizontal air deflector within the adjusting range shown in the right figure.
- When the “ (AUTO SWING)” button is pressed while the operation is stopped, the horizontal air deflector moves and stops at the position where the air outlet closes.
- When the auto swing operation is performed, if the horizontal air deflector is moved manually, the swinging range may drift. However, it will return to the original operation range after a short time.
- When the humid in the room is high during cooling or dehumidifying operation, the horizontal air deflector may automatically change to the straight direction to prevent dew (except during auto swing operation).
- For a certain period of time (about 30 minutes) after starting the cooling operation, it operates to cool the room quickly. During this operation, if the horizontal air deflector is adjusted to your preferred angle by “ (AUTO SWING)” button, it returns to the proper angle automatically after a certain period of time. In this case, press “ (AUTO SWING)” button to adjust the deflector to your preferred angle again.

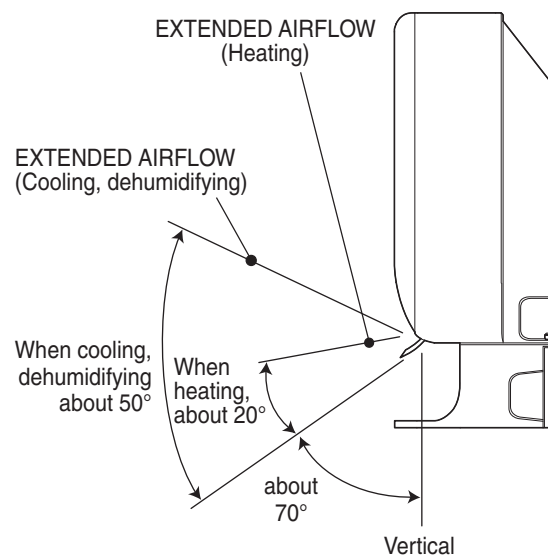
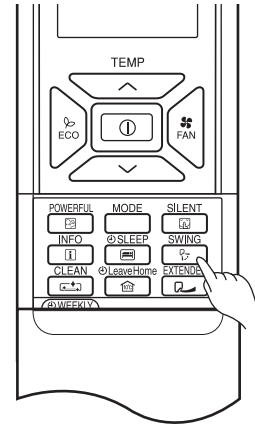

2 Adjustment of the conditioned air to the left and right.

Hold the vertical air deflector as shown in the figure and adjust the conditioned air to the left and right.

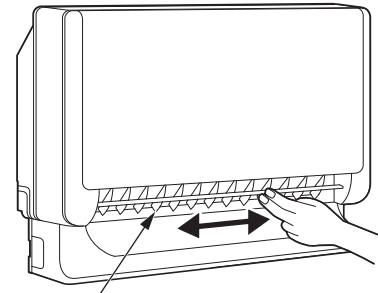

Vertical air deflector

CAUTION

- When operating the unit in cooling operation with the air deflector facing down and moving for a long period of time, water will be condensed on the air deflector and drips down occasionally. will wet your furniture.

CIRCUIT BREAKER

When you do not use the room air conditioner, set the circuit breaker to “OFF”.

HOW TO USE THE AIR CONDITIONER EFFECTIVELY

1. An average room temperature setting is probably the best for you as well as being economical.

- Excessive cooling or heating is not recommended for health reasons. High electricity bills may also result.
- Close the curtains or blinds to prevent heat from flowing into or escaping the room as well as to make more effective use of electricity.



2. At intervals, the doors and windows should be opened to let fresh air in.

- **CAUTION** Make sure the room is ventilated when operating the air conditioner at the same time as other heating appliances.



3. Using the timer is recommended before going to sleep or going out.



4. The following must never be used for cleaning the indoor and outdoor units:

- Benzine, thinner and scrub can damage plastic surfaces or coating.
- Hot water above 40°C can shrink the filter and deform plastic parts.



5. Do not block the air intake and air outlet.

- Do not block the air outlets and intakes of the indoor and outdoor units with curtains or other obstacles which could degrade air conditioner performance and cause unit failure.

MAINTENANCE

⚠ WARNING

- Before cleaning, stop unit operation with the remote controller and turn off the circuit breaker.

⚠ CAUTION

- Do not expose the unit to water as it may cause an electric shock.
- For cleaning inside the air conditioner, consult your sales agent.
- Avoid using detergent when cleaning the heat exchanger of the indoor unit. Unit failure may result.
- When cleaning the heat exchanger with a vacuum cleaner, make sure to wear gloves so as not to injure your hands on the heat exchanger fins.

1. AIR FILTER

Clean the air filter, as it removes dust inside the room.

Be sure to clean the filter once every two weeks so as not to consume electricity unnecessarily.

PROCEDURE

- 1 Open the front panel.**
 - To open the front panel, use the remote controller to stop unit operation. Then press at the top left and right corners of the front panel.
 - Grasp the left and right sides of the front panel and open it toward you.
- 2 Remove the filters.**
(Front side 2 pieces, upper side 2 pieces, total 4 pieces.)
- 3 Remove dust of the filters using a vacuum cleaner.**
 - After using neutral detergent, wash with clean water and dry in shade.
- 4 Attach the filters.**
 - Attaching the filters.
(Front side 2 pieces, upper side 2 pieces, total 4 pieces.)
- 5 Close the front panel.**
 - To close the front panel, press at the top left and right corners of the front panel.
 - Press the upper center part of the front panel to close properly.

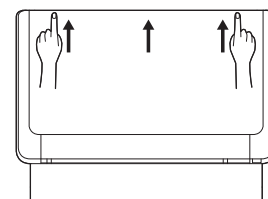
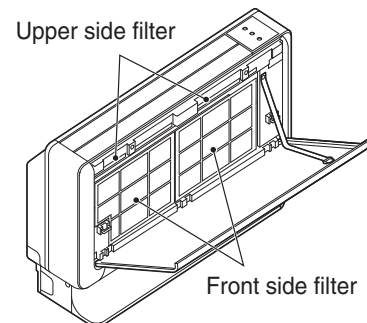
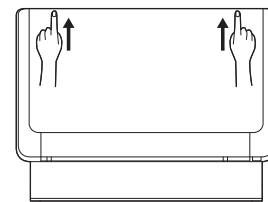

⚠ CAUTION

- Do not wash with hot water at more than 40°C. The filter may shrink.
- When washing it, shake off moisture completely and dry it in the shade; do not expose it directly to the sun. The filter may shrink. And also use a soft sponge to wash. Using a scrubber or brush cause the metal film on the surface to come off.
- Don't operate the unit without filter. Fault may occur if you continue.

2. HOW TO INSTALL AND REMOVE THE FRONT PANEL

- Be sure to use both hands to grasp the front panel when removing it or attaching it.
- The front panel may be installed up or down to suit user preference.

Removing

- ① Press the hook found at the tip of the resin band installed inside the front panel's right section to remove the resin band.
- ② Pull the front panel down toward you and once fully open, pull it to remove.

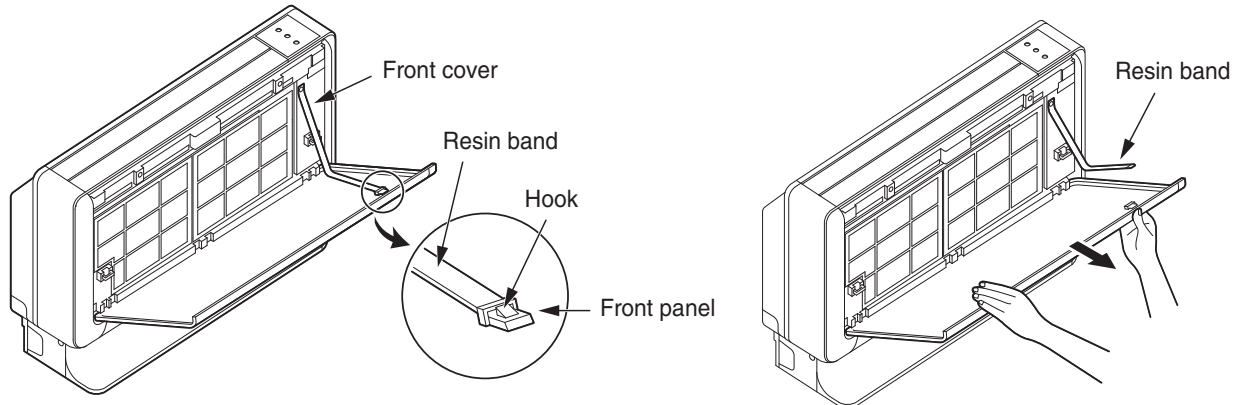

Attaching

- ① Attach three front panel bearings to the axis of the front cover. (Set the hook to face up.)
- ② Insert the tip of the resin band into the hole of the protrusion inside the right section of the front panel.

3. CLEANING OF FRONT PANEL

The front panel can be washed in water. It can be kept clean at all times.

- Front panel can be removed and washed in water. Gently clean the front panel using a soft sponge.
- When the air conditioner is to be cleaned without removing the front panel, clean both the body and remote controller with a dry soft cloth.
- Wipe off water completely. If water remains on the display section or light receiver section, this could cause a malfunction.

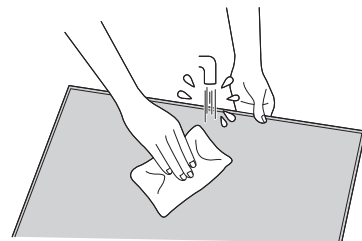

CAUTION

- Do not splash or direct water to the body of the unit when cleaning it as this may cause short circuit.
- Never clean with hot water (above 40°C), benzine, gasoline, acid, thinner or a brush, because it will damage the plastic surface and the coating.



4. MAINTENANCE AT BEGINNING OF LONG OFF PERIOD

- Activating air conditioner drying will keep the interior of the indoor unit dry and prevent mold formation.
- Turn off the circuit breaker.

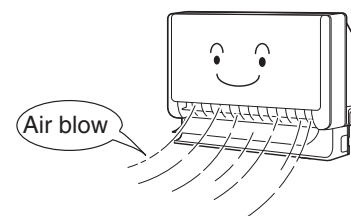

5. AIR CLEANSING FILTERS (SPX-CFH15)

- When installing the air cleansing filters, remove the air filters and attach them onto the hooks of the front cover frame.
- The cooling capacity is slightly weakened and the cooling speed becomes slower when the air cleansing filters are used. So, set the fan speed to "HIGH" when using it in this condition.
- The air cleansing filters can be used for 2 years.

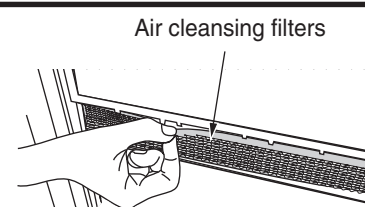

6. REFRIGERANT SENSOR (SPX-RAFGLS)

- Service life of gas sensor is about 5 years.
- The refrigerant lamp will lights 4s and out 1s in cycle start from last a month of service life.
- The machine still can be operated at the time, Please replace the gas sensor before over service life.
- And refrigerant lamp be changed to lights 1s and out 1s in cycle after over service life, Please don't operate the machine unless replace the gas sensor.

When refrigerant lamp lights or blinks is

- During the gas sensor parts be installed as optional, Information details of refrigerant lamp lights or blinks as follows

REFRIGERANT lamp lights	<ul style="list-style-type: none"> ■ During buzzer sounding beep from the indoor unit Due to refrigerant leakage be detected with gas sensor, Please air exchange this room and connect your sales agent in time. Push ① (Start / Stop) button or temporary switch to stop beep of buzzer. Fan operation be stopped automatically if no refrigerant leakage being constantly detected. (Customers be unable to stop fan operation by oneself) If even stopped beep of buzzer, Gas sensor still keep to detecting the refrigerant concentration during indoor fan continuous operation, Due to refrigerant concentration increase to be fire risk, Please keep air exchange via open window or other. Please do not turn off the breaker until fan stop operation. ■ During buzzer no sounding on indoor unit The refrigerant leakage has been detected from this indoor unit at the past. Please connect your sales agent. Also refrigerant leakage still being detected during fan operation, Please continuous keep air exchange in room.
REFRIGERANT lamp blinks	<ul style="list-style-type: none"> ■ The refrigerant lamp lights 4s and out 1s in cycle start from last a month of service life. The machine still be able to be operated during this period , Please replace the gas sensor before over service life. ■ The refrigerant lamp lights 1s and out 1s in cycle after over service life, Please don't operate the machine unless replace the gas sensor.

- Please keeping to turn on the circuit breaker for refrigerant leakage detection in usual.
- Please do not use hair spray, pesticide and so on near by the machine, May cause the machine can't be operated due to error info be detected with gas sensor.

INFORMATION

CAPABILITIES

Heating Capability

- This room air conditioner utilizes a heat pump system that absorbs exterior heat and brings it into a room to be heated. As the ambient temperature gets lower, heating capability will also lower. In such a situation, the PAM and inverter work to increase compressor rpm to keep the unit's heating capability from decreasing. If the unit's heating performance is still unsatisfactory, other heating appliances should be used to augment this unit's performance.
- The air conditioner is designed to heat an entire room so that it may take some time before you feel warm. Timer operation is recommended for effective preheating ahead of the desired time.

Cooling and Dehumidifying Capabilities

- If the heat present in a room exceeds the unit's cooling capacity (for example, if there are many people in the room or other heating appliances are used), the preset room temperature may not be reached.





CAUTION

Do not use a stove or any other high-temperature devices in proximity to the indoor unit.

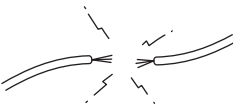

REGULAR INSPECTION

PLEASE CHECK THE FOLLOWING POINTS EVERY EITHER HALF YEARLY OR YEARLY. CONTACT YOUR SALES AGENT SHOULD YOU NEED ANY HELP.

1		 WARNING	Check to see if the unit's earth line has been connected correctly. If the earth line is disconnected or faulty, unit failure or electric shock hazard may result.
2		 WARNING	Check to see if the mounting frame has rusted excessively or if the outdoor unit has tilted or become unstable. It could collapse or fall, causing injury.

AFTER SALES SERVICE AND WARRANTY

WHEN ASKING FOR SERVICE, CHECK THE FOLLOWING

CONDITION	CHECK THE FOLLOWING POINTS
If the remote controller is not transmitting a signal. (Remote controller display is dim or blank.)	<ul style="list-style-type: none"> • Do the batteries need replacement? • Is the polarity of the inserted batteries correct?
When it does not operate.	<ul style="list-style-type: none"> • Is the fuse all right? • Is the voltage extremely high or low? • Is the circuit breaker "ON"? • Is the setting of operation mode different from other indoor units? • Do the refrigerant lamp lights or blinks on the indoor unit?
When it does not cool well. When it does not heat well.	<ul style="list-style-type: none"> • Is the air filter blocked with dust? • Is the set temperature suitable? • Have the top and bottom air deflectors been adjusted to their correct positions according to the operation mode selected? • Are the air inlets or air outlets of indoor and outdoor units blocked? • Is the fan speed "LOW" or "SILENT"?

■ The following phenomena do not indicate unit failure.

During heating, the ON/OFF lamp blinks and air blow stops	<Operation start> The unit is preparing to blow warm air. Please wait. <In operation> The outdoor unit is defrosting. Please wait.
Hissing or fizzy sounds	Refrigerant flow noise in the pipe or valve sound generated when flow rate is adjusted.
Squeaking noise	Noise generated when the unit expands or contracts due to temperature changes.
Rustling noise	Noise generated with the indoor unit fan's rpm changing such as operation start times.
Clicking noise	Noise of the motorized valve when the unit is switched on.
Perking noise	Noise of the ventilation fan sucking in air present in the drain hose and blowing out dehumidifying water that had accumulated in the condensed water collector. For details, consult your sales agent.
Changing operation noise	Operation noise changes due to power variations according to room temperature changes.
Mist emission	Mist is generated as the air within the room is suddenly cooled by conditioned air.

Steam emitted from the outdoor unit	Water generated during defrosting operation evaporates and steam is emitted.
Odors	Caused as the smells and particles of smoke, food, cosmetics, etc. present in room air become attached the unit and blown off into the room again.
The outdoor unit continues to operate even if operation is stopped	Defrosting is underway (as the heating operation is stopped, the microcomputer checks frost accumulated in the indoor unit and instructs the unit to perform automatic defrosting if necessary).
The ON/OFF lamp is blinking	Shows preheating or defrosting operation is underway. As the protective circuit or preheat sensor operates when unit operation is stopped during preheating and then restarted, or when operation mode is switched from cooling to heating, the lamp continues to blink.
Does not reach the temperature setting	Actual room temperature may deviate slightly from the remote controller's temperature setting depending on the number of people in the room, indoor or outdoor conditions when the air conditioner is used for more than one room at the same time.

- If the unit still fails to operate normally after performing the above inspections, turn the circuit breaker off and contact your sales agent immediately.

Contact your sales agent immediately if the following phenomena should occur:



- The circuit breaker switches off or the fuse blows frequently.
- The switch operation is not stable.
- Foreign matter or water accidentally enters the unit interior.
- The power cord gets excessively hot or its insulation is torn or stripped.
- TIMER lamp on the indoor unit display blinks.
(As the nature of the failure can be identified by the blinking cycle, check the blinking cycle before turning off the circuit breaker.)
- REFRIGERANT lamp lights or blinks on the indoor unit.
(Please keeping to turn on the circuit breaker if the refrigerant lamp was light.)



Notes

- In quiet operation or stopping the running, the following phenomena may occasionally occur, but they are not abnormal for the operation.
 - (1) Slight flowing noise of refrigerant in the refrigerating cycle.
 - (2) Slight rubbing noise from the fan casing which is cooled and then gradually warmed as operation stops.
- The odor will possibly be emitted from the room air conditioner because the various odor, emitted by smoke, foodstuffs, cosmetics and so on, sticks to it. So please clean the air filter and the evaporator regularly to reduce the odor.

- Please contact your sales agent immediately if the air conditioner still fails to operate normally after the above inspections. Inform your agent of the model of your unit, production number, date of installation. Please also inform him regarding the fault.

Please note:

On switching on the equipment, particularly when the room light is dimmed, a slight brightness fluctuation may occur. This is of no consequence.
The conditions of the local Power Supply Companies are to be observed.

HITACHI

AUFGETEILTE KLIMAAANLAGE

DEUTSCH

INNENGERÄT



MODELL
RAF-25RXE
RAF-35RXE
RAF-50RXE

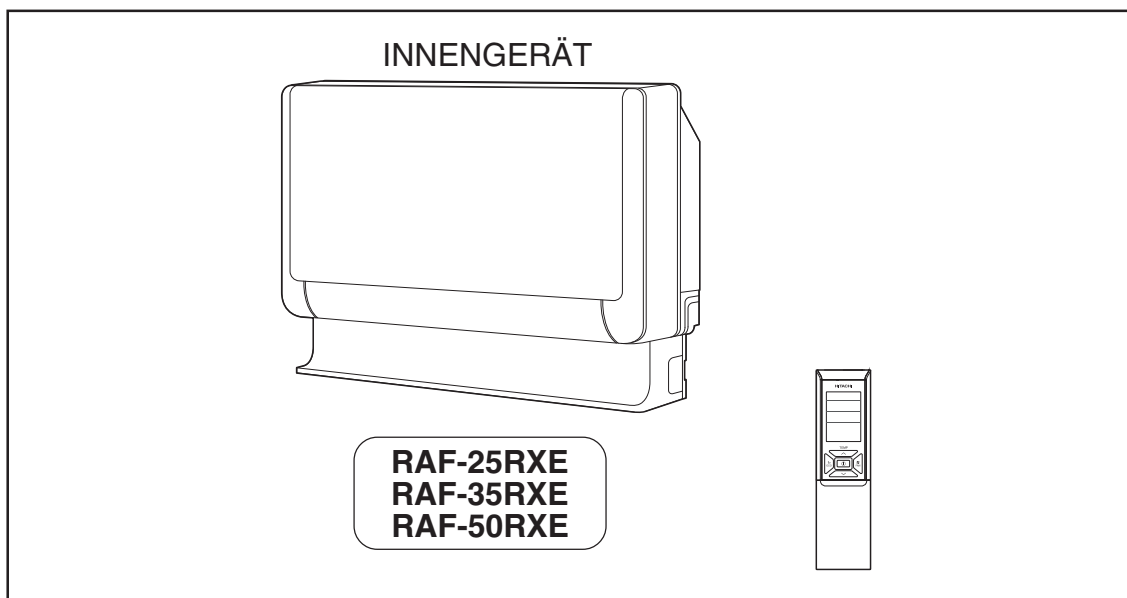

Bedienungsanleitung



Seite 13-24

Bitte lesen Sie diese Bedienungsanleitung aufmerksam durch, um durch richtige Bedienung jahrelangen und störungsfreien Betrieb zu gewährleisten.

Dieses Raumklimagerät ist nur für Verbraucher gedacht.
Es sollte nicht für die Konservierung von Lebensmitteln, Tieren, Pflanzen, Präzisionsmaschinen, Kunstwerken, Medizin.
usw. verwendet werden.





SICHERHEITSHINWEISE

- Lesen Sie die folgenden Sicherheitshinweise sorgfältig durch, bevor Sie das Gerät in Betrieb nehmen, um eine ordnungsgemäße Verwendung sicherzustellen.
- Achten Sie besonders auf mit “**⚠️ Warnung**” und “**⚠️ Vorsicht**” gekennzeichnete Hinweise. Wenn mit “Warnung” gekennzeichnete Hinweise nicht strengstens beachtet werden, kann dies schwere oder tödliche Verletzungen zur Folge haben. Wenn mit “Vorsicht” gekennzeichnete Hinweise nicht ordnungsgemäß beachtet werden, kann dies schwerwiegende Folgen haben. Bitte beachten Sie alle Anweisungen genauestens, um die Sicherheit zu gewährleisten.
- Die Symbole haben folgende Bedeutung: (Die folgende Symbole sind Beispiele.)

 Stellen Sie sicher, dass ein Erdungskabel angeschlossen ist.	 Das abgebildete Symbol weist auf ein Verbot hin.
 Dieses Symbol weist darauf hin, dass die Anweisungen beachtet werden müssen.	

- Bitte bewahren Sie diese Anleitung sorgfältig auf.





VORSICHTSMASSNAHMEN FÜR DIE INSTALLATION

⚠️ WARNUNG	<ul style="list-style-type: none"> • Versuchen Sie nicht, das Gerät selbst zusammenzubauen. Wenn Sie das Gerät selbst zusammenbauen, kann es zu Wasserlecks, Störungen, Kurzschlüssen oder einem Brand kommen. 	 VERBOT
	<ul style="list-style-type: none"> • Beauftragen Sie Ihren Händler oder einen qualifizierten Techniker mit der Installation des Geräts. Wenn Sie das Gerät selbst installieren, kann es zu Wasserlecks, Störungen, Kurzschlüssen oder einem Brand kommen. 	
	<ul style="list-style-type: none"> • Schließen Sie das Erdungskabel an. Verlegen Sie das Erdungskabel nicht in der Nähe von Wasser- oder Gasleitungen, Blitzableitern oder dem Erdungskabel des Telefons. Unsachgemäße Installation des Erdungskabels kann zu Stromschlägen führen. 	 ERDLEITER ANSCHLIESSEN
	<ul style="list-style-type: none"> • Verwenden Sie ausschließlich die angegebenen Leitungen für R32. Die Verwendung anderer Leitungen kann Defekte an den Kupferleitungen oder Störungen zur Folge haben. 	
⚠️ VORSICHT	<ul style="list-style-type: none"> • Es muss ein Trennschalter installiert werden, der für den Montageort geeignet ist. Ohne Trennschalter besteht Stromschlaggefahr. 	
	<ul style="list-style-type: none"> • Installieren Sie das Gerät nicht in der Nähe von Orten, an denen sich entzündbare Gase befinden. Das Außengerät kann in Brand geraten, wenn entzündbare Gase in seiner Nähe entweichen. 	 VERBOT
	<ul style="list-style-type: none"> • Stellen Sie bei der Installation des Abflussschlauchs einen gleichmäßigen Wasserfluss sicher. 	
	<ul style="list-style-type: none"> • Achten Sie darauf, dass eine einphasige Stromquelle mit 220 V - 230 V verwendet wird. Die Verwendung anderer Stromquellen kann zur Überhitzung elektrischer Komponenten und Brandentwicklung führen. 	 VERBOT





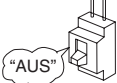







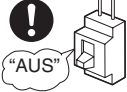

VORSICHTSMASSNAHMEN FÜR DEN TRANSPORT UND FÜR WARTUNGSARBEITEN

⚠️ WARNUNG	<ul style="list-style-type: none"> • Bei ungewöhnlichen Vorkommnissen (wie Brandgeruch) nehmen Sie das Gerät außer Betrieb und schalten den Trennschalter aus. Wenden Sie sich an Ihren Händler. Wenn Sie das Gerät bei ungewöhnlichen Vorkommnissen weiter betreiben, kann es zu Störungen, Kurzschlüssen oder einem Brand kommen. 	 “AUS”
	<ul style="list-style-type: none"> • Wenden Sie sich an Ihren Händler, um Wartungsarbeiten durchführen zu lassen. Unsachgemäße Wartungsarbeiten durch den Gerätebesitzer können zu Stromschlägen und einem Brand führen. 	
	<ul style="list-style-type: none"> • Wenden Sie sich an Ihren Händler, wenn das Gerät entfernt oder neu installiert werden muss. Wenn Sie das Gerät selbst unsachgemäß entfernen und neu installieren, kann es zu Stromschlägen oder einem Brand kommen. 	

VORSICHTSMASSNAHMEN FÜR DEN BETRIEB

⚠️ WARNUNG	<ul style="list-style-type: none"> • Vermeiden Sie im Interesse Ihrer Gesundheit direkte Zugluft über einen längeren Zeitraum. 	 VERBOT
	 VERBOT <ul style="list-style-type: none"> • Führen Sie keine Gegenstände wie dünne Bolzen in die Blende des Gebläse- und Ansaugereinheit ein, da dies den Hochgeschwindigkeitsventilator im Innern beschädigen kann. 	
	<ul style="list-style-type: none"> • Verwenden Sie keinen Leiter als Sicherungsdraht, da dies zu einem tödlichen Unfall führen könnte. 	 VERBOT
	 “AUS” <ul style="list-style-type: none"> • Trennen Sie das Gerät während eines Gewitters von der Stromversorgung und schalten Sie den Trennschalter aus. 	
	<ul style="list-style-type: none"> • Sprühdosen und andere brennbare Materialien dürfen nicht in einem Abstand von weniger als 1 Meter von den Luftauslässen der Innen- und Außengeräte abgestellt werden. Die Erhöhung des Innendrucks einer Sprühdose durch heiße Luft kann zu Rissen und Beschädigungen führen. 	 VERBOT
	<ul style="list-style-type: none"> • Keine leicht entflammaren Stoffe (Haarspray, Pestizide usw.) in der Nähe des Gerätes benutzen. Dies kann Stromschläge, Brände oder Fehlfunktionen des Gassensors aufgrund fehlerhafter Daten verursachen. 	

VORSICHTSMASSNAHMEN FÜR DEN BETRIEB

	<ul style="list-style-type: none"> Das Produkt muss entsprechend der Herstellerspezifikation bedient werden und ist für keine sonstigen Verwendungszwecke vorgesehen. 	 VERBOT
 NICHT BEFEUCHTEN	<ul style="list-style-type: none"> Versuchen Sie nicht, das Gerät mit nassen Händen zu bedienen – es besteht Lebensgefahr. 	
	<ul style="list-style-type: none"> Wenn Sie das Gerät bei gleichzeitigem Gebrauch von Brennstoffen betreiben, lüften Sie den Raum regelmäßig, um eine ausreichende Sauerstoffzufuhr zu gewährleisten. 	 SICHERHEITS- VORKEHRUNGEN SIND STRIKT ZU BEFOLGEN
 VERBOT	<ul style="list-style-type: none"> Richten Sie die kalte Luftströmung aus der Luftaustrittsblende nicht direkt auf Geräte zum Heizen und zur Warmwasserbereitung (z. B. Wasserkocher, Ofen), da sie dadurch in ihrer Funktion beeinträchtigt werden können. 	
	<ul style="list-style-type: none"> Überprüfen Sie regelmäßig, dass der Anbaurahmen für das Außengerät sicher befestigt und nicht beschädigt ist. Andernfalls könnte das Außengerät herunterfallen und eine Gefahr darstellen. 	 VERBOT
 VERBOT	<ul style="list-style-type: none"> Reinigen Sie das Gerät nicht mit Wasser oder stellen Sie keinen Wasserbehälter wie eine Vase auf das Innengerät. Dies birgt das Risiko von Stromschlägen. 	
	<ul style="list-style-type: none"> Stellen Sie keine Pflanzen direkt unter den Luftstrom, da die Zugluft den Pflanzen schadet. 	 VERBOT
 "AUS"	<ul style="list-style-type: none"> Schalten Sie beim Reinigen das Gerät mit der Fernbedienung und den Trennschalter aus, da der Hochgeschwindigkeitslüfter im Gerät ein Verletzungsrisiko darstellt. 	
 VORSICHT	<ul style="list-style-type: none"> Schalten Sie den Trennschalter aus, wenn das Gerät für einen längeren Zeitraum nicht verwendet wird. 	 "AUS"
 VERBOT	<ul style="list-style-type: none"> Stellen Sie sich nicht auf das Außengerät und stellen Sie keine Gegenstände darauf ab. 	
	<ul style="list-style-type: none"> Wenn das Gerät bei geöffneten Türen und/oder Fenstern betrieben wird (bei einer Luftfeuchtigkeit im Raum von über 80 %) und der Luftdeflektor für eine längere Zeit nach unten weist oder sich automatisch bewegt, kondensiert Wasser am Luftdeflektor und tropft gelegentlich herunter. Damit Ihre Einrichtung nicht feucht wird, vermeiden Sie derartige Betriebsbedingungen über einen längeren Zeitraum. 	 VERBOT
 VERBOT	<ul style="list-style-type: none"> Wenn die Temperatur im Raum die Kühl- bzw. Heizleistung des Geräts übersteigt (z. B. wenn sich mehrere Personen im Raum aufhalten, zusätzliche Heizgeräte verwendet werden usw.), kann die voreingestellte Raumtemperatur nicht erreicht werden. 	
	<ul style="list-style-type: none"> Die Reinigung des Innengeräts darf nur von autorisiertem Personal durchgeführt werden. Bitte wenden Sie sich an Ihren Vertriebspartner. Die Verwendung eines handelsüblichen Reinigungsmittels oder dergleichen kann die Kunststoffteile beschädigen oder die Abflussleitung verstopfen, was zu Tropfbildung mit der Gefahr von Stromschlägen führt. 	 VERBOT
 NICHT BERÜHREN	<ul style="list-style-type: none"> Die Ansaugöffnung, die untere Oberfläche oder den Aluminiumgrat des Außengeräts nicht berühren. Es besteht Verletzungsgefahr. 	
	<ul style="list-style-type: none"> Berühren Sie nicht die Kühleitung und das Verbindungsventil. Es besteht Verbrennungsgefahr. 	 NICHT BERÜHREN
	<ul style="list-style-type: none"> Dieses Gerät darf nicht von Kindern oder Personen mit verminderten physischen, sensorischen oder mentalen Fähigkeiten oder fehlenden Erfahrungen und Kenntnissen verwendet werden, es sei denn, sie werden dabei beaufsichtigt oder instruiert. Kinder müssen beaufsichtigt werden, damit sie nicht mit dem Gerät spielen. 	

DEUTSCH

BETRIEBBEREICH

Betriebsmodus	Kühlung/Entfeuchtung	Heizen
Außentemperatur	-10 bis 46°C	-20 bis 24°C

BEZEICHNUNGEN UND FUNKTIONEN VON JEDEM TEIL

INNENGERÄT

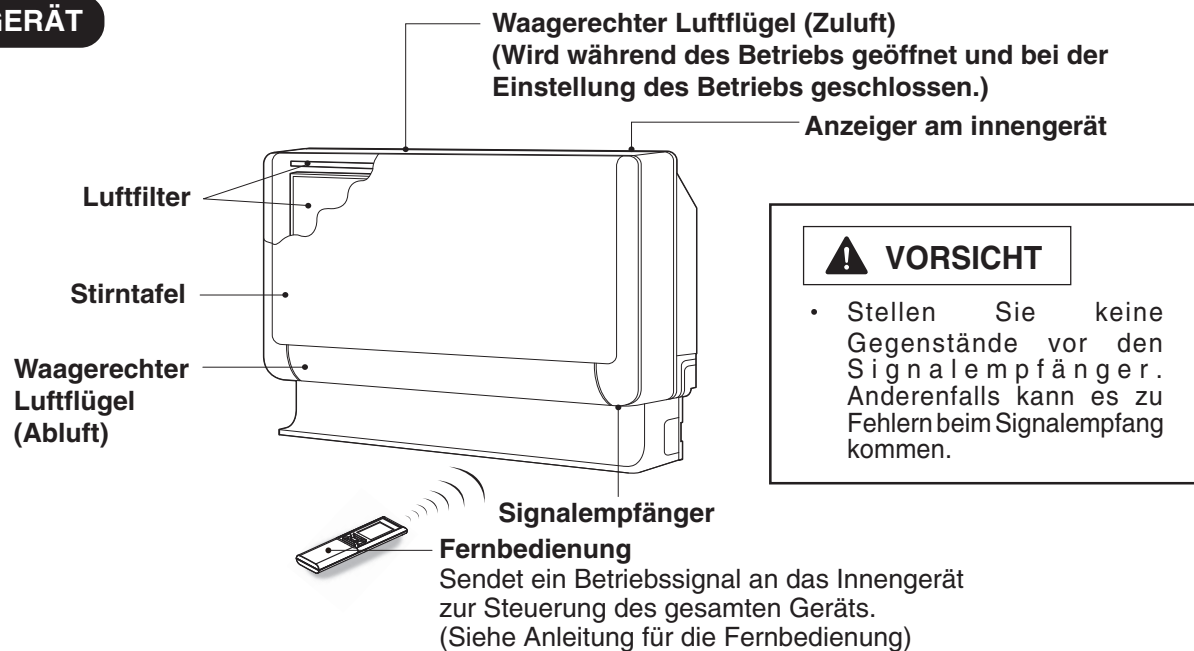

MODELL-BEZEICHNUNG UND ABMESSUNGEN

MODELL	BREITE	HÖHE	TIEFE
RAF-25RXE, RAF-35RXE, RAF-50RXE	750mm (29-17/32")	590mm (23-6/25")	215mm (8-15/32")

HINWEIS FÜR MEHRGERÄTSYSTEM

Mehrere Innenraumgeräte können an ein Außengerät angeschlossen werden. Sie können entweder nur ein Gerät oder mehrere Geräte wie jeweils gewünscht betreiben.

Betriebsanordnung:

Wenn der Betriebsmodus ausgewählt ist:

- Die Innenraumgeräte können nicht in folgender Kombination betrieben werden.

Erstes Gerät	Weiteres Gerät
Heizbetrieb	Kühlbetrieb
	Entfeuchten
	Lüfter

- Das zuerst eingeschaltete Innenraumgerät bleibt weiter in Betrieb. Andere, später eingeschaltete Innenraumgeräte schalten auf Bereitschaftsbetrieb und die ON/OFF Anzeige leuchtet auf.
- Für Betrieb der später eingeschalteten Geräte, den gleichen Betriebsmodus wie für das zuerst eingeschaltete Innenraumgerät einstellen.

Während des automatischen Betriebs:

- Wenn für die erste Innenraumgerät automatisch der Heizbetrieb gewählt wurde, beginnt die nächste Innenraumgerät mit dem Heizen. Ähnlich verhält es sich, wenn automatisch die Funktion Kühlung oder Entfeuchten für die erste Innenraumgerät gewählt wurde, denn dann beginnt die nächste Innenraumgerät mit der Kühlung oder dem Entfeuchten.

Einstellung der Anzahl Innenraumgeräte:

Verringern Sie die Anzahl der in Betrieb befindlichen Innenraumgeräte an besonders warmen oder kalten Tagen oder wenn Sie die gewünschte Temperatur in einem bestimmten Raum schnell erzielen möchten.

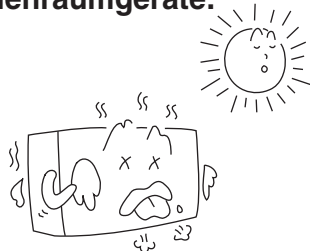

Abgeschaltete Innenraumgeräte:

Ein im Kühl-, Heiz- oder Entfeuchtungsbetrieb arbeitendes Innenraumgerät kann Geräusche oder Wärme entwickeln, wenn das betreffende Gerät Kühlmittel an das Außenraumgerät abgibt.

TEMPORÄRSCHALTER

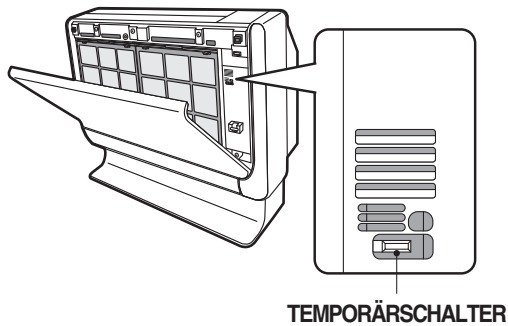

TEMPORÄR-SCHALTER

Mit diesem Schalter können Sie das Gerät ein- bzw. ausschalten, wenn die Fernbedienung nicht funktioniert.

- Wenn Sie den manuellen Ein-/Ausschalter drücken, wird das Gerät im Automatikbetrieb gestartet.
- Wenn der Betrieb über den manuellen Ein-/Ausschalter gestartet wird, nachdem die Stromzufuhr unterbrochen und dann wiederhergestellt wurde, läuft das Gerät im Automatikbetrieb.

ANZEIGEINSTRUMENTE FÜR INNENRAUMGERÄTE

Anzeige KÜHLGERÄT

Diese Anzeige leuchtet oder blinkt wenn der optionale Gassensor montiert wurde.

- Diese Anzeige leuchtet, wenn ein Kühlmittelleck im Innenraumgerät geortet wurde.
- Diese Anzeige blinkt, wenn der Gassensor die Nutzungsdauer überschritten hat.

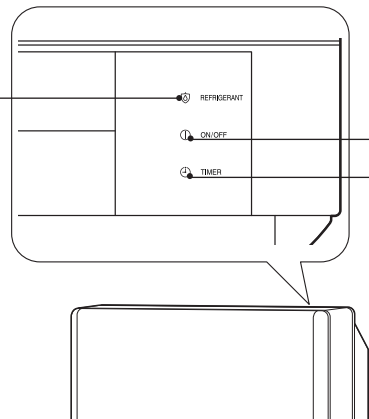

EIN/AUS ANZEIGE

Diese Lampe blinkt während des Betriebs. Beim Heizmodus kann der Betriebsanzeiger blinken; je nach den nachstehenden Bedingungen wird er entweder leicht blasen oder stoppen:

- (1) **Beim Vorheizen (Heizbetrieb)**
Für ca. 2~3 Minuten nach dem Starten.
- (2) **Beim Entfrostn (Heizbetrieb)**
Beim Erzeugen vom Frost um den Wärmeaustauscher der externen Einheit wird das Entfrostn für 5~10 Minuten lange einmal in der Stunde vorgenommen. (Wenn die Rohrlänge länger als gewöhnlich ist, wird der Fros wahrscheinlich erzeugt.)

ZEITGEBERLAMPE

Die Lampe leuchtet, wenn der Zeitgeber arbeitet.

SCHLIESSUNG UND ÖFFNUNG DER STIRNTAFEL

Öffnen der Stirntafel

- Zum Öffnen der Stirntafel verwenden Sie die Fernbedienung, um die Einheit zu stoppen. Drücken Sie dann auf die linke und rechte obere Ecke der vorderen Abdeckung.
- Greifen Sie die Links- und Rechtsseiten der Stirntafel und öffnen nach Ihrer Richtung.



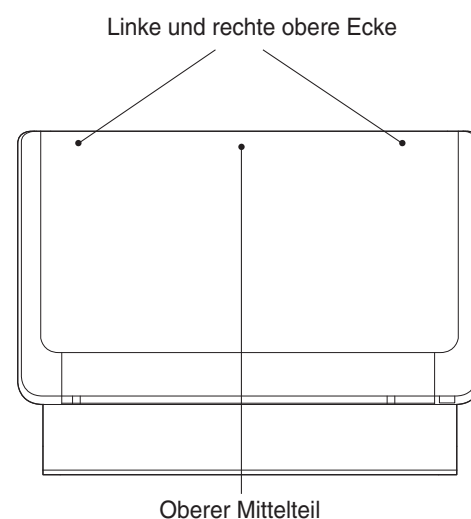

Schließen der Stirntafel

- Um die vordere Abdeckung zu schließen, drücken Sie auf die linke und rechte obere Ecke der vorderen Abdeckung.
- Drücken Sie den oberen Mittelteil auf der Stirntafel zum korrekten Schließen.



EINSTELLUNG DER LUFTREFLEKTOREN

1 Einstellung der Strömungsrichtung aufbereiteten Luft nach oben oder unten.
Die horizontalen Luftleitlamellen werden entsprechend des jeweiligen Betriebsmodus automatisch auf den optimalen Winkel eingestellt. Die Luftleitlamellen können kontinuierlich nach oben und unten schwingen und ebenfalls mit der Taste "  (AUTOSCHWENK)" auf den gewünschten Winkel eingestellt werden.

- Wenn die Taste "  (AUTOSCHWENK)" einmal gedrückt wird, schwenkt der horizontale Ableiter nach oben und unten. Wenn die Taste erneut gedrückt wird, bleibt der Ableiter in der jeweils erreichten Position stehen.
- Betreiben Sie den horizontalen Luftableiter in dem in der rechtsstehenden Abbildung angegebenen Bereich.
- Wenn die "  (AUTOSCHWENK)"-Taste bei gestopptem Betrieb gedrückt wird, bewegt sich der horizontale Luftreflektor in die Position, in der Luftauslaß schließt, und stoppt danach.
- Wenn der Luftableiter während des automatischen Schwenkbetriebs von Hand verstellt wird, kann sich der Schwenkbereich ändern, doch kehrt der Ableiter nach kurzer Zeit in den ursprünglichen Bereich zurück.
- Wenn die Luftfeuchtigkeit im Zimmer beim Kühl- oder Entfeuchtungsbetrieb hoch genug ist, wechselt das horizontale Luftleitblech eventuell automatisch zur geraden Richtung, um die Bildung von Tau zu vermeiden (außer beim Autoschwenkbetrieb).
- Die erste Zeit nach Beginn des Kühlbetriebs (ca. 30 Minuten) wird dafür gesorgt, dass die Raumtemperatur schnell sinkt. Wird der horizontale Luftdeflektor in dieser Phase mit der Taste "  (AUTOSCHWENK)" auf den gewünschten Winkel eingestellt, so kehrt der Deflektor nach einer gewissen Zeit wieder in den ordnungsgemäßen Winkel zurück. In diesem Fall kann über erneutes Drücken der Taste "  (AUTOSCHWENK)" wieder der gewünschte Winkel eingestellt werden.

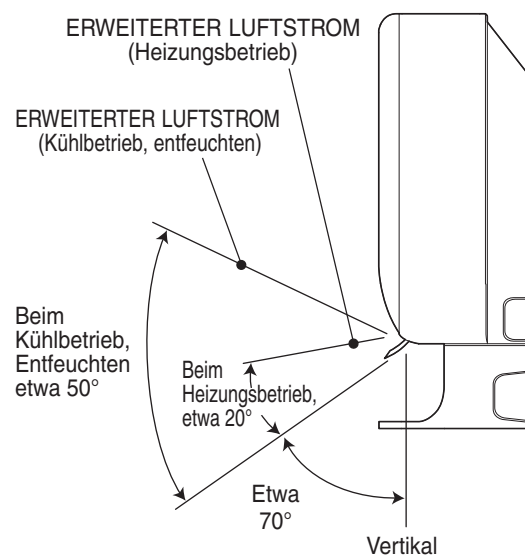
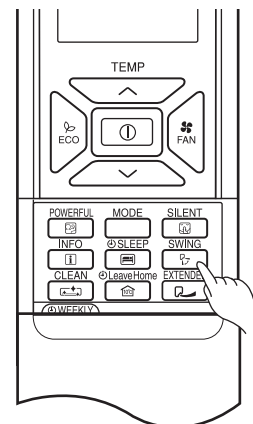

2 Einstellen der klimatisierten Luft nach links und rechts.

Den horizontalen Luftreflektor gemäß Abbildung halten und verstellen, um die klimatisierte Luft nach links und rechts zu verstellen.

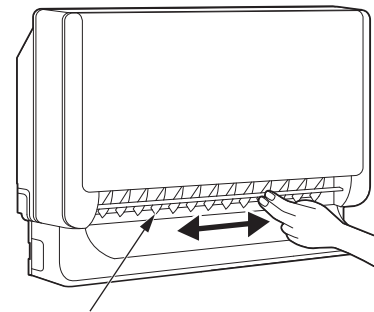

Vertikaler Luftflügel

⚠ VORSICHT

- Wenn das Gerät lange im Kühlbetrieb läuft und die Luftleitlamellen nach unten zeigen und automatisch bewegt werden, kondensiert Wasser auf den Luftleitlamellen, das gelegentlich abtropft. Hierdurch können Möbel naß werden.

UNTERBRECHERSCHALTER

Wenn die Raumklimaanlage nicht benutzt wird, muß der Unterbrecherschalter auf "OFF (AUS)" geschaltet werden.

WIRKSAME ANWENDUNG DER KLIMAAANLAGE

1. Eine Durchschnittsraumtemperatur ist wahrscheinlich die beste Lösung von einem Gesundheits- und Wirtschaftsgesichtpunkt.

- Aus Gesundheitsgründen ist übermäßige Kühlung bzw. Erhitzung nicht empfohlen. Dies bringt ebenfalls zu hohen Kosten.
- Schließen Sie die Vorhänge, um Warmverluste zu vermeiden sowie eine wirksamere Elektrizitätsverwendung zu erreichen.



2. Von Zeit zu Zeit sollten Türe und Fenster geöffnet werden, um die Frischluft einzulassen.

- **⚠ VORSICHT** Überprüfen Sie, dass der Raum gut gelüftet ist, wenn die Klimaanlage gleichzeitig mit anderen Heizgeräten betätigt wird.



3. Wir empfehlen, die Timer Funktion anzuwenden, bevor schlafen zu gehen oder auszugehen.



4. Die nachstehend angeführten Reinigungsmittel sind zum Reinigen der internen und externen Einheit nie zu verwenden:

- Benzin, Löse- und Reibmittel: können die plastischen Oberflächen bzw. Deckungen beschädigen.
- Warmwasser über 40°C: können den Filter schrumpfen sowie die Plastikteile umformen.



5. Die Zu-/Abluftleitungen nicht verstopfen.

- Die Zu-/Abluftleitungen der internen und externen Einheiten mit Vorhängen oder anderen Hindernissen verhindern, um die Klimaanlageleistung nicht zu reduzieren und Einheitsstörungen zu vermeiden.

WARTUNG

⚠️ WARNUNG

- Bevor Reinigungsarbeiten vorzunehmen, die Einheit mittels der Fernbedienung stoppen und den Selbstausschalter abschalten.

⚠️ VORSICHT

- Die Einheit dem Wasser nicht aussetzen: es besteht Gefahr an Elektroschock.
- Zum Reinigen der Klimaanlageinnenseite befragen Sie Ihren Vertreter.
- Zum Reinigen des Wärmeaustauschers der Inneneinheit keine Reinigungsmittel verwenden, um Störungen an der Einheit zu vermeiden.
- Beim Reinigen des Wärmeaustauschers mit Staubsauger sind Handschuhe anzuziehen, um die Hände durch die Rippe des Wärmeaustauschers nicht zu verletzen.

1. LUFTFILTER

Das Luftfilter regelmäßig reinigen, da es den Staub in dem Raum entfernt.
Unbedingt das Luftfilter alle zwei Wochen reinigen, um unnötigen Verbrauch von Elektrizität zu vermeiden.

VORGEHENSWEISE

- 1 Öffnen der Stirntafel.**
 - Zum Öffnen der Stirntafel verwenden Sie die Fernbedienung, um die Einheit zu stoppen. Drücken Sie dann auf die linke und rechte obere Ecke der vorderen Abdeckung.
 - Greifen Sie die Links- und Rechtsseiten der Stirntafel und öffnen nach Ihrer Richtung.
- 2 Nehmen Sie die Filter heraus.**
(Vorderseite: 2 Stück, oberseite: 2 Stück, gesamt: 4 Stück.)
- 3 Entfernen Sie mit einem Staubsauger den Staub aus den Filter.**
 - Nach dem Auswaschen mit Neutralreiniger mit sauberem Wasser reinigen und im Schatten trocknen.
- 4 Setzen Sie die Filter ein.**
 - Setzen Sie die Filter ein.
(Vorderseite: 2 Stück, oberseite: 2 Stück, gesamt: 4 Stück.)
- 5 Schließen der Stirntafel.**
 - Um die vordere Abdeckung zu schließen, drücken Sie auf die linke und rechte obere Ecke der vorderen Abdeckung.
 - Drücken Sie den oberen Mittelteil auf der Stirntafel zum korrekten Schließen.

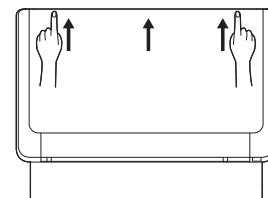
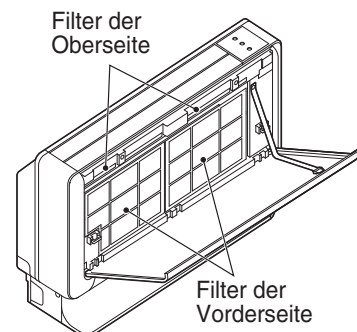
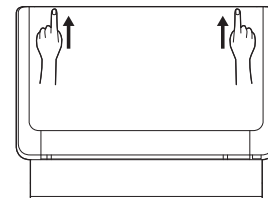

⚠️ VORSICHT

- Anlage mit Wasser nicht über 40°C spülen, da sonst der Filter schrumpfen würde.
- Restfeuchtigkeit vollständig abschütteln und im Schatten trocknen. Direkte Sonneneinstrahlung kann Schrumpfen des Filters bewirken. Verwenden Sie außerdem zum Abwaschen einen weichen Schwamm. Benutzen Sie keine Bürste, da sich sonst der auf der Oberfläche befindliche Metallfilm ablösen kann.
- Das Gerät darf nicht ohne Filter betrieben werden. Eine Störung kann auftreten, wenn Sie fortfahren.

2. INSTALLATION UND ENTFERNUNG DER STIRNTAFEL

- Benutzen Sie beide Griffe zum Greifen der Stirntafel beim Entfernen bzw. Festmachen derselben.
- Die Stirntafel kann oben oder unten je nach den Benutzeranfordernissen installiert werden.

Entfernen

- ① Zum Entfernen des Harzbandes drücken Sie den Haken am oberen Ende des Harzbandes, das innerhalb der Rechtsseite der Stirntafel befindet.
- ② Ziehen Sie die Stirntafel nach unten gegen Sie und, sobald ganz offen, ziehen sie zum Entfernen.

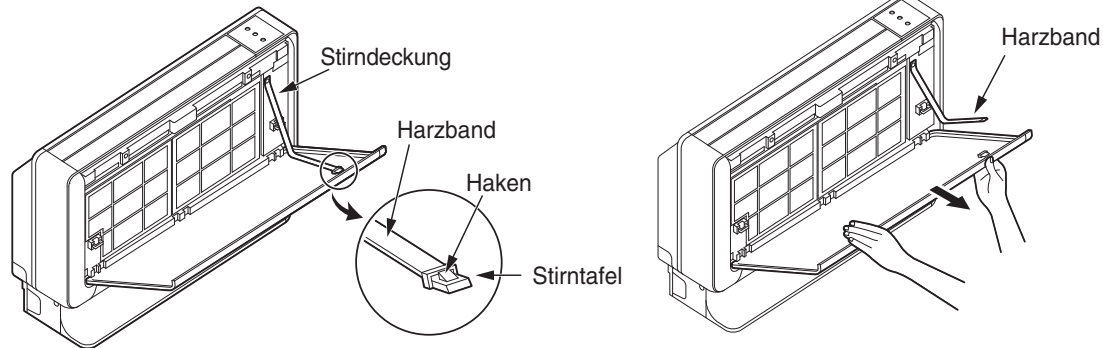

Befestigen

- ① Befestigen Sie die drei Stirntafellager an der Achse der Stirndeckung. (Den Haken so einstellen, dass er nach oben zeigt.)
- ② Führen Sie das Ende des Harzbandes in das Loch des Vorsprungs innerhalb des Rechtsteils der Stirntafel ein.

3. SÄUBERN DES STIRNTAFEL

Das Stirntafel darf in Wasser gewaschen werden. Es kann jederzeit gesäubert werden.

- Die Stirntafel kann entfernt und mit Wasser gewaschen werden. Die Stirntafel mit einem weichem Schwamm sorgfältig reinigen.
- Soll das Klimagerät ohne Abnahme des Stirntafel gesäubert werden, kann sowohl der Gerätekörper als auch die Fernbedienung mit einem weichen, trockenen Tuch abgewischt werden.
- Alles Wasser vollständig abwischen. Falls Wasser im Bereich der Leuchtanzeige oder des Empfängers verbleibt, kann dies Störungen im Gerät verursachen.

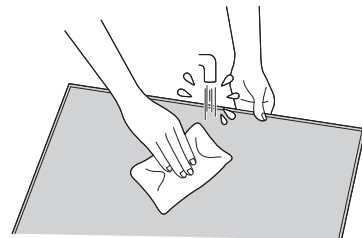

⚠ VORSICHT

- Beim Säubern des Gerätes kein Wasser auf den Gerätekörper spritzen oder gießen, da dies einen Kurzschluß verursachen könnte.
- Niemals heißes Wasser (über 40°C), Benzin, Säure, Verdünner oder eine Bürste verwenden, da dadurch die Kunststoffflächen und die Farbe des Gerätes beschädigt werden.



4. INSTANDHALTUNG VOR LÄNGERER NICHTVERWENDUNG

- Die Aktivierung von Trockenbetrieb der Klimaanlage bewahrt das Innen der internen Einheit trocken und vermeidet eine Verformungserzeugung.
- Schalten Sie den Selbstausschalter aus.

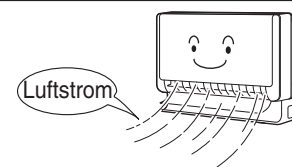

5. LUFTREINIGUNGS- FILTER (SPX-CFH15)

- Beim Aufbringen der Luftreinigungs- filter sind die Luftfiltern zu entfernen und an den Haken auf dem Stirndeckungsgerüst zu befestigen.
- Unter Verwendung der Reinigungs- filter wird die Kühlfähigkeit leicht ermäßigt und die Kühlgeschwindigkeit reduziert. Deswegen, beim Verwenden der Einheit in diesem Modus setzen Sie die Ventilatorgeschwindigkeit auf "HOCH".
- Die Luftreinigungsfilter können 2 Jahre lang verwendet werden.

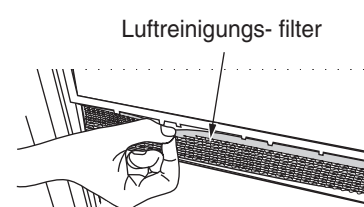

6. KÜHLGERÄT SENSOR (SPX-RAFGLS)

- Die Nutzungsdauer des Gassensors beträgt ca. 5 Jahre.
- Die Kühlgeräteanzeige leuchtet 4 Sek. und 1 Sek. im Zyklus auf, wenn der letzte Monat der Nutzungsdauer beginnt.
- Das Gerät kann zu dieser Zeit noch betrieben werden. Den Gassensor vor Ablauf der Nutzungsdauer austauschen.
- Die Kühlgeräteanzeige leuchtet 1 Sek. und 1 Sek. im Zyklus auf, wenn die Nutzungsdauer überschritten wurde. Das Gerät kann bis zum Austausch des Gassensors nicht mehr betrieben werden.

Kühlgeräteanzeige leuchtet oder blinkt:

- Während der Montage des Gassensors blinkt oder leuchtet die Kühlgeräteanzeige wie folgt

Anzeige KÜHLGERÄT blinkt	<ul style="list-style-type: none"> ■ Während Summtons vom Innenraumgerät Es wurde ein Kühlmittleck durch den Gassensor entdeckt. Den Raum lüften und den Händler verständigen. Die (Start / Stopp) Taste ① oder den Zwischenschalter drücken, um den Signalton des Summers zu stoppen. Der Ventilatorbetrieb wird automatisch angehalten, wenn kein Kühlmittelverlust festgestellt wird. (Ventilatorbetrieb kann nicht durch den Kunden beendet werden) Wenn der Gassensor auch nur einen Signalton abgibt, erkennt er immer noch^{det} die Kühlmittelkonzentration während des Dauerbetriebs des Innenraumventilators. Aufgrund der Erhöhung der Kühlmittelkonzentration besteht Brandgefahr. Daher den Luftaustausch durch ein oder mehrere geöffnete Fenster aufrecht erhalten. Bitte schalten Sie den Leistungsschalter erst aus, wenn der Lüfter stoppt. ■ Das Innenraumgerät gibt keinen Summton von sich. Das Kühlmittleck wurde an diesem Innenraumgerät entdeckt und behoben. Den Händler verständigen. Auch während des Lüfterbetriebs wird immer noch ein Kältemittleck festgestellt. Halten Sie den Luftaustausch im Raum aufrecht.
Anzeige KÜHLGERÄT leuchtet	<ul style="list-style-type: none"> ■ Die Kühlgeräteanzeige leuchtet 4 Sek. und 1 Sek. im Zyklus auf, der letzte Monat der Nutzungsdauer beginnt. Das Gerät kann zu dieser Zeit noch betrieben werden. Den Gassensor vor Ablauf der Nutzungsdauer ersetzen. ■ Die Kühlgeräteanzeige leuchtet 1 Sek. und 1 Sek. im Zyklus auf, wenn die Nutzungsdauer überschritten wurde. Bitte nicht betreiben Sie die Maschine, es sei denn, Sie ersetzen den Gassensor.

- Den Stromkreisunterbrecher nach einer Kühlmittleckortung wie gewohnt wieder einschalten.
- Keine leicht entflammaren Stoffe (Haarspray, Pestizide usw.) in der Nähe des Gerätes benutzen. Dies kann Stromschläge, Brände oder Fehlfunktionen des Gassensors aufgrund fehlerhafter Daten verursachen.

INFORMATIONEN

LEISTUNGSFÄHIGKEITEN

Wärmefähigkeit

- Diese Raumklimaanlage benutzt ein Heizpumpensystem, das durch die absorbierte Außenwärme den Raum beheizt. Wenn die Raumtemperatur niedriger sinkt, so wird ebenfalls die Heizleistung reduziert. In solcher Situation arbeiten PAM und der Inverter zusammen, um die U/M-Drehzahl des Kompressors zu erhöhen und somit eine Senkung der Einheitswärmeleistung zu vermeiden. Sollte die Einheitsleistung immer noch unzufriedenstellend sein, so müssen andere Heizgeräte verwendet werden, um die Einheitsleistung zu erhöhen.
- Die Klimaanlage ist zum Heizen eines ganzen Raums geplant, so dass eine bestimmte Zeit benötigt ist, bevor man sich erwärmt. Die Timer Funktion ist zum Vorziehen im Vergleich zu der gewünschten Zeit.

Kühl- und Entfeuchtleistungen

- Wenn die Wärme in einem Raum die Kühlleistungsfähigkeit der Einheit überschreitet, (zum Beispiel, wenn mehrere Leute in einem Raum anwesend sind oder weitere Heizgeräte betätigt sind), kann die voreingestellte Raumtemperatur nicht erreicht werden.



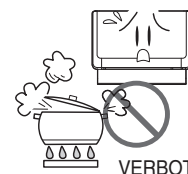

VORSICHT

Keinen Ofen oder andere Hochheizgeräte in der Nähe der internen Einheit einsetzen.

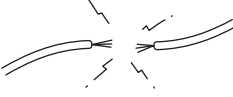

REGELMÄSSIGE KONTROLLE

BITTE FOLGENDE PUNKTE JÄHRLICH ODER HALBJÄHRLICH PRÜFEN. WENDEN SIE SICH BITTE AN DEN HÄNDLER, SOLLTEN SIE IRGEND EINE HILFE BRAUCHEN.

1		 WARNUNG	Überprüfen Sie, ob die Einheitserdleitung korrekt angeschlossen worden ist. Mit nicht angeschlossener oder defekter Erdleitung kann eine Einheitsstörung oder Elektroschockgefahr auftreten.
2		 WARNUNG	Überprüfen Sie, ob das Montagegerüst zu viel verrostet ist und ob die Außeneinheit geneigt oder instabil geworden ist. Unter diesen Bedingungen könnte das Gerüst zusammenstürzen und Schaden verursachen.

DEUTSCH

KUNDENDIENST NACH DEM VERKAUF UND GARRANTIE

BEVOR SIE SICH AN EINEN WARTUNGSTECHNIKER WENDEN, DIE FOLGENDEN PUNKTE KONTROLLIEREN

FALL	ZUKONTROLLIERENDE PUNKTE
Keine Signalsendung vom Fernbediengerät. (Das Fernbediendisplay zeigt niedrige Helligkeit oder ist leer.)	<ul style="list-style-type: none"> • Sind die Batterien zu wechseln? • Ist die Polarität der eingeführten Batterien korrekt?
Wenn das Gerät nicht funktioniert.	<ul style="list-style-type: none"> • Ist die Sicherung in Ordnung? • Ist die Spannung extrem hoch oder niedrig? • Steht der Überlastschalter auf "EIN (ON)"? • Ist die Einstellung der Betriebsart anders als bei anderen Inneneinheiten?
Wenn das Gerät nicht richtig kühlt. Wenn es nicht gut heizt.	<ul style="list-style-type: none"> • Ist der Luftfilter mit Staub verstopft? • Ist die eingestellte Temperatur geeignet? • Sind die oberen und unteren Flügel zu der korrekten Position der ausgewählten Betriebsart entsprechend reguliert worden? • Sind die ZU-/Abluftleitungen der internen und externen Einheit verstopft? • Ist die Ventilatorgeschwindigkeit "NIEDRIG" oder "RUHIGER"?

■ Die nachstehenden Ereignisse zeigen keine Einheitsstörung an.

Während des Heizens blinkt die EIN / AUS Anzeige und der Luftstrom stoppt ab	<Betriebsstart> Die Einheit bereitet ein Blasen von warmer Luft. Bitte warten. <Im Betrieb> Die Außeneinheit ist beim Entfrosteten. Bitte warten.
Störungsschall oder Pfeifen	Geräusch beim Kühlmittelfluss in dem Rohr oder Ventilgeräusch während der Einstellung der Flussmenge.
Knirschen	Geräusch erzeugt, wenn die Einheit aufgrund von Temperaturänderungen sich ausdehnt oder schrumpft.
Rostendes Geräusch	Geräusch erzeugt, wenn der Inneneinheitsventilator wechselt die U/M-Drehzahl.
Klingeln	Geräusch des gesteuerten Ventils erzeugt beim Einschalten der Einheit.
Keckgeräusch	Geräusch des Ventilators beim Saugen der Luft in dem Abflussschlauch und beim Entlassen des Entfeuchtewassers, das in dem Kondenswassersammler angesammelt worden ist. Für weitere Einzelheiten, befragen Sie Ihren Verkaufsagent.
Geräusch beim Betriebswechseln	Das Betriebsgeräusch ändert aufgrund der Stromänderungen gleichzeitig der Raumtemperaturänderungen.
Nebelemission	Der Nebel wird beim plötzlichen durch die klimatisierte Luft verursachten Abkühlen der Raumluft erzeugt.

Dampf, der von der Außeneinheit abgegeben wird	Wasser, das beim Entfrostern verdampft, mit erfolgtem Dampfabgeben.
Gerüche	Erzeugt von Partikeln von Rauch, Nahrung, Kosmetikprodukten, usw., die in der Raumluft anwesend sind und an der Einheit haften.
Die Außeneinheit läuft weiter, auch wenn der Betrieb gestoppt worden ist	Entfrostern im Laufe (beim Ausschalten des Heizens, prüft der Mikrocomputer den Frost, der in der Inneneinheit angesammelt ist, und steuert die Einheit zum automatischen Entfrostern, wenn notwendig).
Die EIN/AUS Anzeige blinkt	Zeigt, dass das Vorheizen- oder Entfrostverfahren im Laufe ist. Wenn der Schutzschalter oder der Vorheizsensor arbeiten, wenn die Einheit beim Vorheizen gestoppt ist und dann wieder eingeschaltet, oder wenn die Betriebsart vom Kühlen auf Heizen umgeschaltet ist, so blinkt die Lampe weiter.
Die Temperatureinstellung wird nicht erreicht	Die aktuelle Raumtemperatur kann von dem vom Fernbediengerät eingestellten Wert leicht abweichen. Dies hängt von der im Raum anwesenden Personenanzahl, den externen und internen Bedingungen ab, wenn die Klimaanlage für mehrere Räume angewendet wird.

- Wenn trotz der oben genannten Kontrollen die Einheit immer noch nicht startet, schalten Sie den Selbstausschalter aus und nehmen mit Ihrem Verkaufsagent sofort Kontakt auf.

Kontaktieren Sie sofort Ihren Verkaufsagent beim Eintreten folgender Ereignisse:



- Der Selbstausschalter schaltet aus oder die Sicherung bläst häufig.
- Die Schaltfunktion ist nicht stabil.
- Fremdkörper oder Wasser gehen zufällig in die Einheitsinnenseite ein.
- Der Stromkabel wird viel zu warm oder der Isolator ist abgenutzt oder abisoliert.
- Die ZEITGEBERLAMPE auf dem Inneneinheitsdisplay blinkt.
(Da der Störungstyp mittels des Blinkzyklus identifiziert werden kann, so überprüfen Sie den Blinkzyklus, bevor den Selbstausschalter auszuschalten.)
- Am Innenraumgerät blinkt oder leuchtet die Anzeige KÜHLGERÄT.
(Den Stromkreisunterbrecher wieder einschalten, wenn die Kühlgeräteanzeige aufgeleuchtet hat.)

Anmerkungen



- Bei ruhigem Betrieb bzw. nach dem Abschalten des Gerätes könnten die folgenden Zustände auftreten, die jedoch keinerlei Probleme darstellen.
 - (1) Strömungsgeräusche des Kühlmittels im Kühlmittelkreis.
 - (2) Schleifegeräusche des Ventilatorgehäuses während des Abkühlens oder des Erwärmens.
- Aufgrund angesammelter Fremdpartikel (Rauch, Eßwaren, Kosmetika usw.) kann es zu geruchsbelästigung durch das Raumklimagerät kommen. Zu Saisonbeginn sollten daher das Luftfilter und der Verdunster gereinigt werden, um diese Geruchsbelästigung zu reduzieren.

- Bitte wenden Sie sich sofort an den Händler, sollte Ihr Gerät trotz der oben beschriebenen Kontrollen nicht richtig funktionieren. Informieren Sie Ihren Händler über das Modell, Produktionsnummer und Datum des Einbaus Ihres Gerätes. Bitte informieren Sie ihn über die Natur des Defektes.

Zur Beachtung:

Beim Einschalten des Gerätes (besonders bei abgeblendeter Raumbeleuchtung) kann es zu einer geringen Helligkeitsschwankung kommen. Dies stellt jedoch kein Problem dar. Die Bedingungen des örtlichen Elektrizitätswerkes sind zu beachten.

HITACHI

CLIMATISEUR FENDU DE TYPE

APPAREIL INTÉRIEUR



MODÈLES
RAF-25RXE
RAF-35RXE
RAF-50RXE

FRANÇAIS

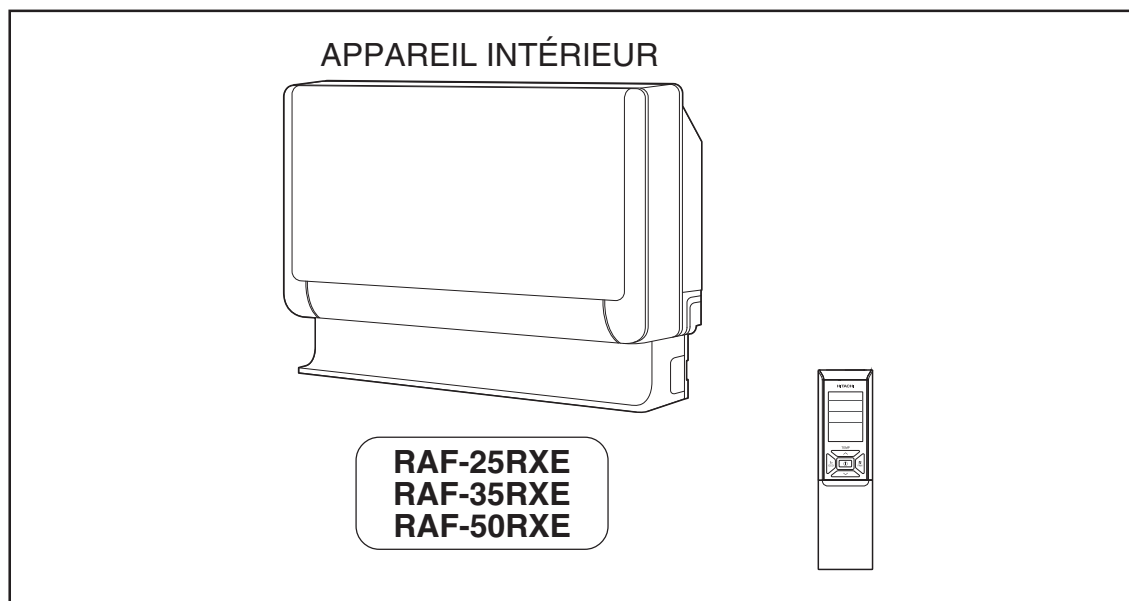

Mode d'emploi



Page 25-36

Des performances optimales et un fonctionnement à long terme seront assurés en appliquant les présentes instructions après avoir entièrement lu ce mode d'emploi.

Cet appareil de conditionnement d'air pour locaux est destiné uniquement à l'usage des consommateurs.
Ne l'utilisez pas pour la conservation de produits alimentaires, animaux, plantes, machines de précision, objets d'art, médicaments ou similaires.







CONSIGNES DE SÉCURITÉ

- Veuillez lire attentivement les consignes de sécurité avant de mettre en service l'appareil afin de l'utiliser correctement.
- Portez une attention particulière aux mentions "⚠ Avertissement" et "⚠ Attention". Les mentions "Avertissement" indiquent des points, qui s'ils ne sont pas strictement observés, peuvent entraîner la mort ou des blessures graves. Les mentions "Attention" indiquent des points qui peuvent entraîner de graves conséquences s'ils ne sont pas correctement observés. Veuillez observer impérativement toutes les consignes pour garantir votre sécurité.
- Les pictogrammes ont les significations indiquées ci-dessous. (Figurent ci-dessous des exemples de signalétique).

 Vérifiez que le fil de terre est connecté.	 Le symbole affiché dans la figure indique une interdiction.
 Indique les instructions à suivre.	

- Veuillez garder ce manuel après lecture.





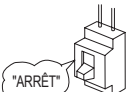

PRÉCAUTIONS À OBSERVER LORS DE L'INSTALLATION

 AVERTISSEMENT	<ul style="list-style-type: none"> • Ne pas modifier l'appareil. Une fuite d'eau, une défaillance, un court-circuit ou un incendie peuvent résulter d'une modification que vous auriez effectuée. 	 AVERTISSEMENT
	<ul style="list-style-type: none"> • Veuillez demander à notre représentant ou à un technicien qualifié d'installer votre appareil. Une fuite d'eau, un court-circuit ou un incendie peuvent se produire si vous effectuez vous-même l'installation. 	
	<ul style="list-style-type: none"> • Veuillez utiliser une ligne de mise à la terre. N'installez pas la ligne de mise à terre à proximité de canalisations d'eau ou de gaz, d'un paratonnerre ou de la ligne de mise à la terre d'un téléphone. Une mauvaise installation de la ligne de mise à la terre peut entraîner des décharges électriques ou un incendie. 	 RACCORDEMENT DE LA LIGNE DE MISE À LA TERRE
 ATTENTION	<ul style="list-style-type: none"> • Un disjoncteur doit être prévu, selon le lieu de montage de l'appareil. Sans disjoncteur, il existe un risque de décharge électrique. 	
	<ul style="list-style-type: none"> • N'installez pas l'unité à proximité d'une source de gaz inflammable. Si une fuite de gaz se produisait à proximité, le groupe extérieur risquerait de prendre feu. 	 AVERTISSEMENT
	<ul style="list-style-type: none"> • Veuillez à bien installer le tuyau de vidange pour assurer une bonne évacuation de l'eau. 	
	<ul style="list-style-type: none"> • Assurez-vous d'utiliser une alimentation électrique de 220 V - 230 V monophasée. L'utilisation d'un autre type d'alimentation électrique peut entraîner une surchauffe des composants électriques et un incendie. 	 AVERTISSEMENT















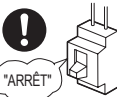

PRÉCAUTIONS À OBSERVER LORS DU DÉPLACEMENT OU DE L'ENTRETIEN

 AVERTISSEMENT	<ul style="list-style-type: none"> • Si une situation anormale survient (odeur de brûlé, par exemple), cessez d'utiliser l'unité et coupez le disjoncteur. Contactez votre installateur. Si vous continuez d'utiliser l'unité dans des conditions anormales, vous risquez de provoquer une panne, un court-circuit ou un incendie. 	 "ARRÊT"
	<ul style="list-style-type: none"> • Veuillez contacter le revendeur ou distributeur pour l'entretien. Un entretien que vous auriez mal effectué vous-même peut entraîner des décharges électriques et un incendie. 	
	<ul style="list-style-type: none"> • Veuillez contacter le revendeur ou distributeur si vous souhaitez déposer et réinstaller l'appareil. Des décharges électriques ou un incendie peuvent se produire si vous effectuez vous-même et de manière non réglementaire la dépose et la réinstallation de l'appareil. 	

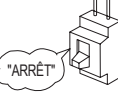
PRÉCAUTIONS À OBSERVER LORS DE L'UTILISATION

 AVERTISSEMENT	<ul style="list-style-type: none"> • Pour votre santé, évitez l'exposition prolongée au flux d'air direct. 	 AVERTISSEMENT
	 <ul style="list-style-type: none"> • N'introduisez pas d'objets comme des tiges minces dans le panneau de la soufflante ou le côté aspiration, le ventilateur à haute vitesse à l'intérieur pouvant constituer un danger. 	AVERTISSEMENT
	<ul style="list-style-type: none"> • N'utilisez pas de conducteur comme un fil à fusible, ce qui pourrait causer un accident mortel. 	 AVERTISSEMENT
	 <ul style="list-style-type: none"> • En cas d'orage, débranchez la fiche électrique et mettez le disjoncteur hors circuit. 	
	<ul style="list-style-type: none"> • Des bombes aérosol ou d'autres combustibles ne doivent être approchés à moins d'un mètre des sorties d'air ou de l'unité intérieure et du groupe extérieur. La pression interne d'une bombe aérosol peut être augmentée par l'air chaud et une explosion peut se produire. 	 AVERTISSEMENT
	<ul style="list-style-type: none"> • N'utilisez pas de produit inflammable (laque pour cheveux, pesticide, etc.) à proximité de la machine. Cela peut provoquer un choc électrique, un incendie ou la détection d'un détecteur de gaz en option (informations d'erreur) 	

PRÉCAUTIONS À OBSERVER LORS DE L'UTILISATION

	<ul style="list-style-type: none"> L'appareil doit être utilisé selon les indications du fabricant et non pas pour d'autres usages. 	 AVERTISSEMENT
 ATTENTION À L'HUMIDITÉ	<ul style="list-style-type: none"> Ne pas manipuler l'appareil avec les mains mouillées, ce qui peut provoquer un accident mortel. 	
	<ul style="list-style-type: none"> Lors de l'utilisation de l'appareil avec des équipements de combustion, aérer régulièrement la pièce pour éviter le manque d'oxygène. 	  OBSERVER STRICTEMENT LES PRÉCAUTIONS
 AVERTISSEMENT	<ul style="list-style-type: none"> Ne pas diriger l'air frais diffusé par le climatiseur sur des appareils électroménagers chauffants, ce qui peut dégrader leur efficacité, comme dans le cas des bouilloires électriques, des fours, etc. 	
	<ul style="list-style-type: none"> Assurez-vous que le support de fixation à l'extérieur est stable, solide et résistant. En cas contraire, le groupe extérieur peut s'effondrer et entraîner un danger. 	 AVERTISSEMENT
 AVERTISSEMENT	<ul style="list-style-type: none"> Ne pas laver l'appareil avec de l'eau ni poser de récipient contenant de l'eau, comme un vase, sur l'unité intérieure. Une fuite électrique peut être présente et causer une électrocution. 	
	<ul style="list-style-type: none"> Ne pas poser de plantes directement en dessous du flux d'air, ce qui peut leur être défavorable. 	 AVERTISSEMENT
	<ul style="list-style-type: none"> Veillez à arrêter l'appareil en utilisant la télécommande et à mettre hors circuit le disjoncteur pour le nettoyage, le ventilateur à haute vitesse l'intérieur de l'appareil pouvant constituer un risque. 	 "ARRÊT"
 ATTENTION	<ul style="list-style-type: none"> Mettez le disjoncteur hors circuit si l'appareil ne doit pas être utilisé pendant une période de temps prolongée. 	 "ARRÊT"
 AVERTISSEMENT	<ul style="list-style-type: none"> Ne pas monter sur le groupe extérieur ni poser d'objets dessus. 	
	<ul style="list-style-type: none"> Lors de l'utilisation de l'appareil avec la porte et les fenêtres ouvertes (l'humidité ambiante est toujours au-dessus de 80%) et avec le volet d'air tourné vers le bas ou se déplaçant automatiquement pendant une période de temps prolongée, de l'eau se condensera sur le volet d'air et peut s'égoutter. Cela risque de détériorer vos meubles en les mouillant. Il est donc conseillé de ne pas continuer à utiliser l'appareil dans ces conditions pendant pour une période de temps prolongée. 	 AVERTISSEMENT
 AVERTISSEMENT	<ul style="list-style-type: none"> Lorsque la chaleur régnant dans la pièce dépasse la capacité de refroidissement ou de chauffage de l'appareil (par exemple, dans le cas où de nombreuses personnes entrent dans la pièce ou en cas d'utilisation d'un appareil de chauffage, etc.), la température programmée ne peut pas être atteinte. 	
	<ul style="list-style-type: none"> Le nettoyage de l'unité intérieure ne doit être effectué que par du personnel habilité pour cette intervention. Contactez le revendeur ou distributeur. L'utilisation de produits détergents ou équivalents du commerce peut abîmer les pièces en plastique ou boucher le tuyau de vidange, ce qui peut entraîner une fuite d'eau et un risque d'électrocution. 	 AVERTISSEMENT
 NE PAS TOUCHER	<ul style="list-style-type: none"> Ne pas toucher l'orifice de sortie d'air, la surface du fond ni les ailettes en aluminium du groupe extérieur. Vous pouvez vous blesser. 	
	<ul style="list-style-type: none"> Ne pas toucher le tuyau de réfrigérant ni la soupape de raccordement. Vous pouvez vous brûler. 	 NE PAS TOUCHER
	<ul style="list-style-type: none"> Cet appareil ne doit pas être manipulé par des enfants, ni des personnes souffrant d'un quelconque handicap physique, sensoriel ou mental, ou qui n'ont pas l'expérience ou les connaissances nécessaires, à moins qu'elles ne bénéficient d'une supervision ou des instructions appropriées. Il doit être interdit aux enfants de jouer avec l'appareil. 	

FRANÇAIS

PLAGE DE FONCTIONNEMENT

Mode de fonctionnement	Refroidissement/déshumidification	Chauffage
Température extérieure	De -10 à 46°C	De -20 à 24°C

NOMS ET FONCTIONS DE CHAQUE PARTIE

APPAREIL INTÉRIEUR

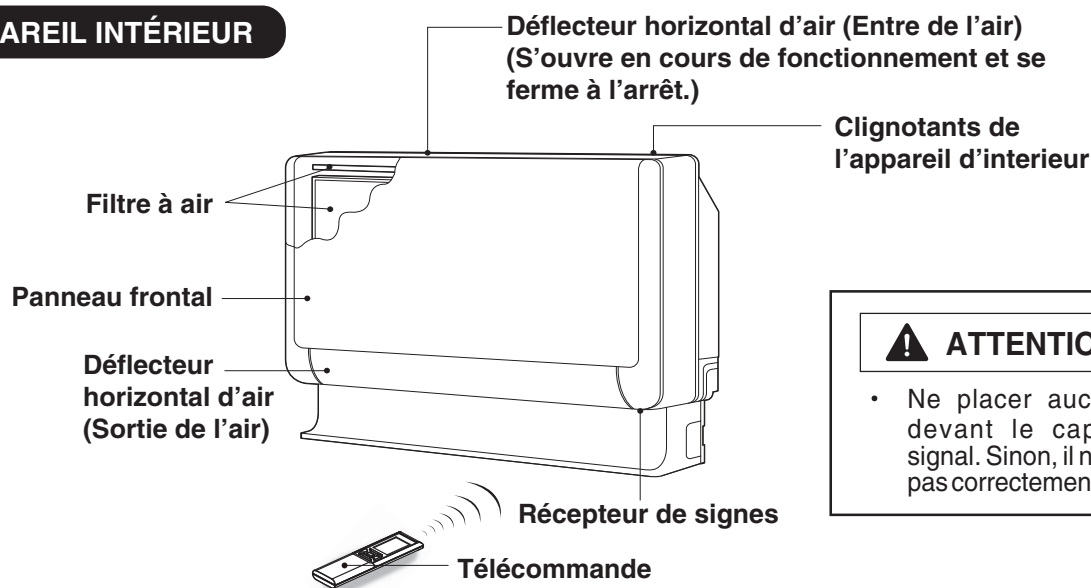

ATTENTION

- Ne placer aucun objet devant le capteur de signal. Sinon, il ne captera pas correctement le signal.

Télécommande

Envoie le signal de fonctionnement à l'unité intérieure.
Permet de commander toute l'unité.
(Reportez-vous au manuel de la télécommande)

NOM DU MODÈLE ET DIMENSIONS

MODÈLE	LARGEUR	HAUTEUR	PROFONDEUR
RAF-25RXE, RAF-35RXE, RAF-50RXE	750mm (29-17/32")	590mm (23-6/25")	215mm (8-15/32")

NOTE SUR LE MULTISYSTEME

Plusieurs appareils intérieurs peuvent être connectés à un appareil extérieur.
Un ou plusieurs appareils sont utilisables selon les besoins.

Combinaison des modes de fonctionnement:

Quand la façon de fonctionnement a été choisi:

- Les appareils intérieurs ne peuvent pas être mis en service dans les cas de combinaisons suivantes:
- | | |
|-----------|-------------------|
| Une unité | Autre unité |
| Chauffage | Refroidissement |
| | Déshumidification |
| | Ventilateur |
- L'appareil intérieur allumé en premier continue à fonctionner. Les autres appareils intérieurs allumés par la suite passent en mode d'attente et leurs Voyant ON/OFF s'allument.
 - Pour opérer les appareils allumés plus tard, régler leur mode de fonctionnement au même mode que celui de l'appareil allumé en premier.

Pendant le fonctionnement automatique:

- L'unité voisine commence à chauffer si le chauffage a été choisi automatiquement pour la première appareil intérieur. De même, l'unité voisine commence la phase de réfrigération ou de déshumidification si cette dernière est sélectionnée automatiquement pour la première appareil intérieur.

Sélection du nombre d'appareils intérieurs:

Se référer aux spécifications de la notice d'instructions. Diminuer le nombre d'appareils intérieurs à mettre en service, notamment s'il fait très chaud ou très froid ou lorsque vous désirez atteindre rapidement la température préréglée.

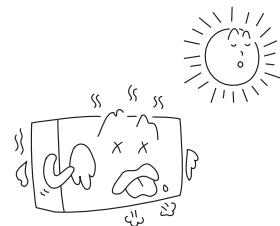

Appareils intérieurs arrêtés:

Lorsqu'un appareil intérieur fonctionne en mode de refroidissement, chauffage ou déshumidification dans une seule pièce, le bruit de circulation du liquide réfrigérant risque d'être produit par un appareil intérieur arrêté ou un appareil intérieur arrêté risque de chauffer. Ceci provient du fait que l'appareil intérieur renvoie le réfrigérant à l'appareil extérieur de façon à le mettre en disposition pour qu'il puisse entrer en fonctionnement.

INTERRUPTEUR TEMPORAIRE

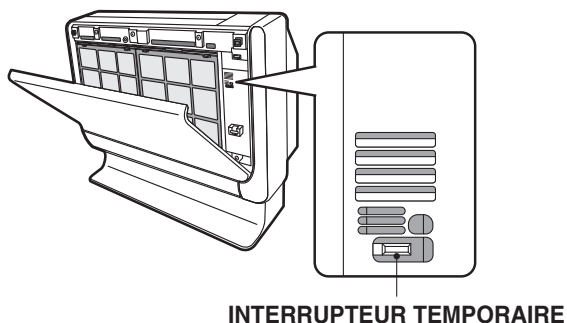

INTERRUPTEUR TEMPORAIRE

Utilisez ce commutateur pour démarrer et arrêter l'appareil si la télécommande ne fonctionne pas.

- Lorsque vous appuyez sur le commutateur temporaire, l'appareil fonctionne en mode automatique.
- Si vous utilisez le commutateur temporaire après un redémarrage de l'appareil, ce dernier fonctionne en mode automatique.

FRANÇAIS

INDICATEURS D'APPAREIL INTÉRIEUR

Voyant RÉFRIGÉRANT

Ce voyant s'allume ou clignote lorsque le détecteur de gaz optionnel est installé.

- Ce voyant s'allume lorsqu'une fuite de réfrigérant est détectée dans l'unité intérieure.
- Ce voyant clignote lorsque la durée de vie du détecteur de gaz est terminée.

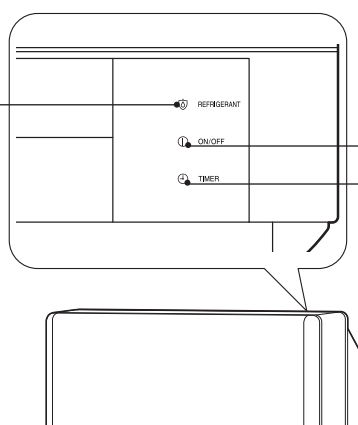

Voyant MARCHÉ / ARRÊT

Ce voyant s'allume durant le fonctionnement. Pendant le chauffage ce voyant de fonctionnement peut clignoter, être allumé faiblement ou même s'arrêter complètement dans les cas suivants:

(1) Durant le préchauffage (fonction de chauffage)

Environ 2~3 minutes après le démarrage.

(2) Durant la décongélation (fonction de chauffage)

L'appareil se décongèle environ toutes les heures, pendant 5~10 minutes, quand du givre se forme sur l'échangeur de chaleur de l'appareil extérieur. (Il se formera davantage de givre si la longueur du tuyau utilisé est supérieure à la normale.)

Voyant PROGRAMMATEUR

Ce voyant s'allume lorsque le programmeur fonctionne.

COMMENT OUVRIR ET REFERMER LE PANNEAU FRONTAL

Comment ouvrir le panneau frontal

- Pour ouvrir le panneau frontal, arrêter le fonctionnement de l'unité à l'aide de la télécommande. Appuyez ensuite sur les angles supérieurs gauche et droit du panneau avant.
- Prendre par les côtés gauche et droit du panneau frontal et ouvrir vers soi.

Comment refermer le panneau frontal



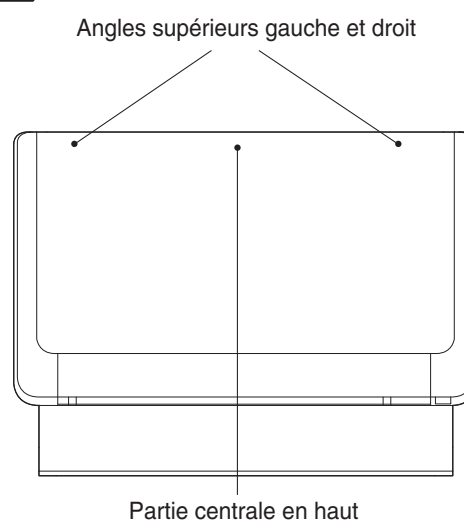

- Pour fermer le panneau avant, appuyez sur ses angles supérieurs gauche et droit.
- Appuyez sur la partie centrale en haut du panneau pour le refermer correctement.



AJUSTEZ LE VOLET D'AIR

1 Ajustement de l'air climatisé vers le haut et vers le bas.

Le déflecteur d'air horizontal est réglé automatiquement sur l'angle qui convient à chaque mode de fonctionnement. Le déflecteur peut osciller constamment de haut en bas et peut être réglé sur un angle donné en appuyant sur la touche "  (OSCILLATION AUTOMATIQUE)".

- Si on appuie une fois sur la touche "  (OSCILLATION AUTOMATIQUE)", le déflecteur horizontal oscille vers le haut et le bas. Si on appuie à nouveau sur la touche, le déflecteur s'arrête dans la position où il se trouve.
- Utilisez le déflecteur d'air horizontal dans les limites d'ajustement illustrées ci-contre.
- Lorsque la touche "  (OSCILLATION AUTOMATIQUE)" est pressée alors que le fonctionnement est interrompu, le déflecteur d'air horizontal se déplace et s'arrête sur la position qui correspond à la fermeture de l'ouverture de pulsion d'air.
- Lorsque le fonctionnement d'oscillation automatique est utilisé, si la position du déflecteur d'air horizontal est changée manuellement, le rayon d'oscillation peut changer. Cependant, il reprendra sa position initiale après un bref laps de temps.
- Si l'humidité dans la salle est élevée pendant le refroidissement ou la déshumidification, le déflecteur d'air horizontal peut basculer automatiquement en direction droite afin d'éviter toute formation de rosée (sauf en mode de basculement automatique).
- Après le démarrage du refroidissement, l'appareil fonctionne pendant un temps donné (environ 30 minutes) pour refroidir la salle rapidement. Dans ce mode de fonctionnement, si le déflecteur d'air horizontal est ajusté à votre angle préféré à l'aide du bouton "  (OSCILLATION AUTOMATIQUE)", il retourne automatiquement à l'angle approprié après un intervalle donné. Dans ce cas, appuyez sur le bouton "  (OSCILLATION AUTOMATIQUE)" pour ajuster de nouveau le déflecteur à votre angle préféré.

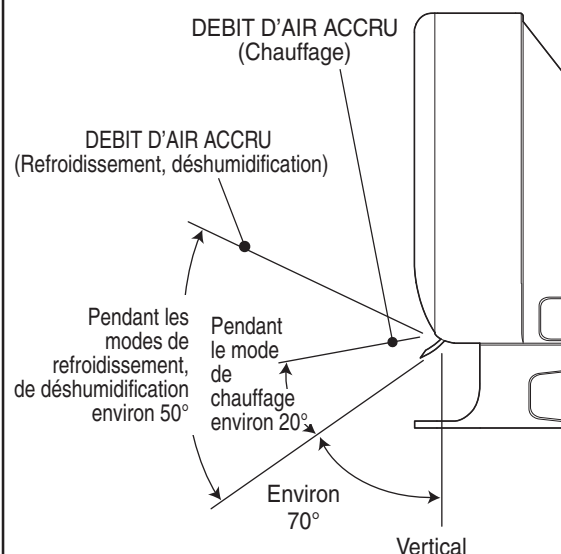
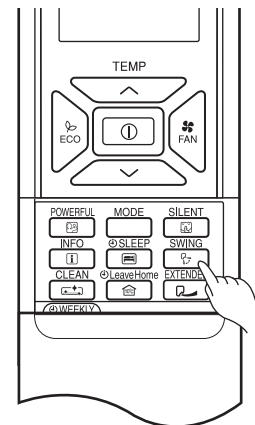

2 Ajustement de l'air conditionné vers la gauche ou la droite.

Tenez le volet d'air vertical comme indiqué sur la figure et ajustez l'air conditionné vers la gauche ou la droite.

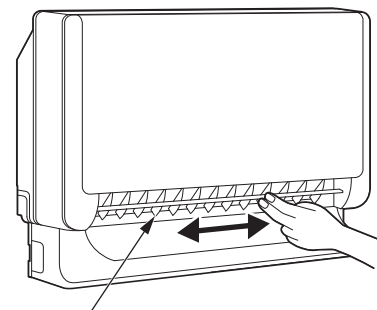

Défecteur vertical d'air

ATTENTION

- Lorsque vous utilisez l'appareil en mode REFROIDIR, déflecteur d'air tourné vers le bas et oscillant automatiquement pendant une longue période, il se peut que l'eau se condense sur le déflecteur d'air et tombe goutte à goutte. Ceci risque de mouiller vos meubles.

FRANÇAIS

DISJONCTEUR

Lorsque vous n'utilisez pas le système de conditionnement d'air, réglez le disjoncteur sur "OFF".

COMMENT UTILISER EFFICACEMENT CETTE UNITÉ D'AIR CLIMATISÉ

1. Un réglage moyen de la température de la pièce est probablement la solution idéale et la plus économique.

- Trop de froid ou trop de chaleur n'est pas bon pour la santé et augmente les frais d'électricité.
- Le fait de fermer les rideaux et les stores évite les courants d'air chaud ou la déperdition de chaleur et permet d'utiliser l'électricité de façon plus efficace.



2. Ouvrir régulièrement les portes et les fenêtres pour faire entrer de l'air frais.

- ATTENTION** Veiller à ce que la pièce soit ventilée quand l'appareil d'air climatisé fonctionne en même temps que d'autres sources de chaleur.



3. Il est conseillé de régler le Programmateur avant d'aller dormir ou de sortir.



4. Pour nettoyer l'appareil intérieur ou extérieur, ne pas utiliser:

- de l'essence normale ou de térébenthine et ne pas frotter pour ne pas abîmer les surfaces ou les gaines en plastique.
- de l'eau à plus de 40°C car le filtre pourrait se rétrécir et les éléments en plastique se déformer.



5. Ne pas boucher les orifices d'entrée ou de sortie de l'air.

- Ne pas mettre un rideau ou autre devant les orifices d'entrée ou de sortie de l'air de l'appareil intérieur ou extérieur pour ne pas en réduire les performances et provoquer une panne.

ENTRETIEN

⚠ AVERTISSEMENT

- Arrêter l'appareil à l'aide de la télécommande et mettre l'interrupteur sur OFF avant de la nettoyer.

⚠ ATTENTION

- N'est expose pas l'appareil a de l'eau pour ne pas causer un court-circuit.
- Pour nettoyer dedans l'appareil d'air climatisé, contacter votre revendeur.
- N'utiliser pas des détergents pour nettoyer l'échangeur de chaleur de l'appareil intérieur; pour ne pas en réduire les performances et provoquer une panne.
- Pour nettoyer avec un aspirateur, s'assurer d'utiliser des gants pour ne pas blesser les mains avec les lames de l'échangeur de chaleur.

1. FILTRE A AIR

Il faut nettoyer le filtre, car il aspire la poussière de la pièce.

Veiller à nettoyer le filtre toutes les deux semaines, pour éviter une consommation excessive d'électricité.

PROCÉDURE

- 1 Comment ouvrir le panneau frontal.**
 - Pour ouvrir le panneau frontal, arrêter le fonctionnement de l'unité à l'aide de la télécommande. Appuyez ensuite sur les angles supérieurs gauche et droit du panneau avant.
 - Prendre par les côtés gauche et droit du panneau frontal et ouvrir vers soi.
- 2 Enlevez les filtres.**
(2 pièces à l'avant, 2 pièces en haut, 4 pièces au total.)
- 3 Enlevez la poussière des filtres à l'aide d'un aspirateur.**
 - Utilisez un détergent neutre, rincez à l'eau propre et séchez à l'ombre.
- 4 Attachez les filtres.**
 - Attacher les filtres.
(2 pièces à l'avant, 2 pièces en haut, 4 pièces au total.)
- 5 Comment refermer le panneau frontal.**
 - Pour fermer le panneau avant, appuyez sur ses angles supérieurs gauche et droit.
 - Appuyer sur la partie centrale en haut du panneau pour le refermer correctement.

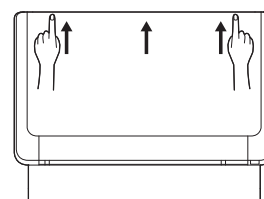
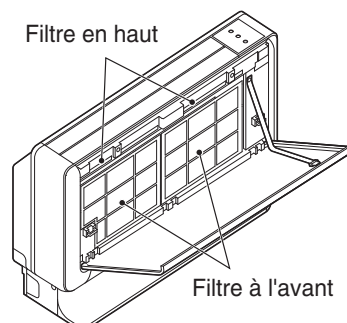
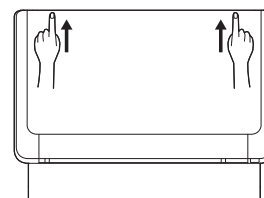

⚠ ATTENTION

- Ne lavez pas avec de l'eau chaude à plus de 40°C. Le filtre rétrécirait.
- Lorsque vous le lavez, secouez les gouttelettes d'eau complètement et laissez le sécher à l'ombre; ne pas exposer au soleil. Le filtre rétrécirait. Utilisez également une éponge souple. L'utilisation d'un grattoir ou d'une brosse peut entraîner le décollage du film métallique sur la surface.
- N'utilisez pas l'appareil sans filtre. Ceci peut provoquer des dysfonctionnements.

2. COMMENT INSTALLER ET ENLEVER LE PANNEAU AVANT

- Assurez-vous d'utiliser vos deux mains pour empoigner le panneau avant quand vous l'enlevez ou que vous le fixez.
- Le panneau avant doit être installé vers le haut ou le bas selon les préférences de l'utilisateur.

Enlèvement

- 1 Appuyer sur le crochet situé sur l'extrémité de la bande de colle installée dans la section droite du panneau avant afin d'enlever la bande de colle.
- 2 Tirer sur le panneau avant vers vous et vers le bas et une fois que celui-ci est complètement ouvert, tirer dessus pour l'enlever.

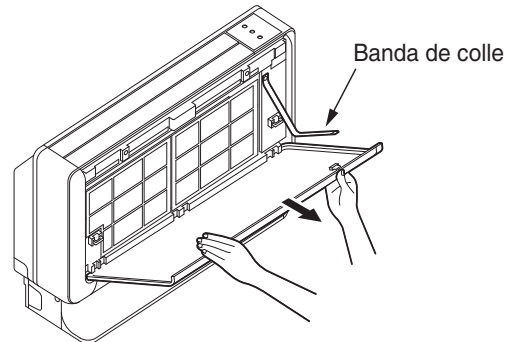
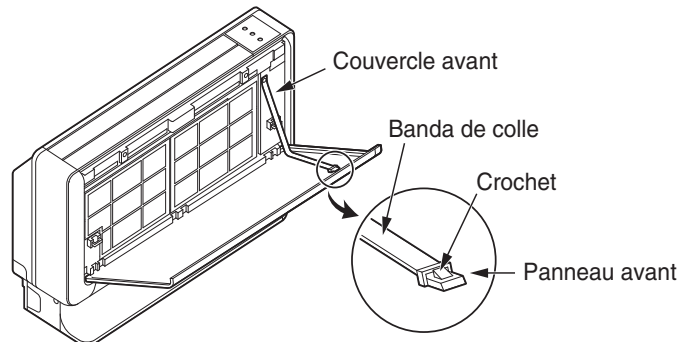

Fixation

- 1 Fixer trois supports de panneau avant sur l'axe du couvercle avant. (Mettre le crochet vers le haut.)
- 2 Insérer l'extrémité de la bande de colle dans le trou de la saillie située dans la section de droite du panneau avant.

3. NETTOYAGE DE LA PANNEAU AVANT

Panneau avant peut être lavée à l'eau. Elle peut ainsi rester propre en permanence.

- Le panneau avant peut être enlevé et lavé dans l'eau. Nettoyer doucement le panneau avant avec une éponge douce.
- Quand le climatiseur doit être nettoyé sans enlever le panneau frontal, nettoyer le coffret extérieur et le boîtier de télécommande avec un chiffon sec et souple.
- Effacez l'eau complètement. Si l'eau reste sur la section de récepteur ou de signaux de télécommande, ceci pourrait causer un défaut de fonctionnement.

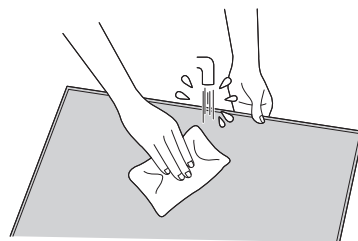

⚠ ATTENTION

- Ne pas verser d'eau sur ou contre le corps de l'appareil pendant le nettoyage. Il y aurait risque de court-circuit.
- Ne jamais utiliser d'eau chaude (plus de 40°C), ni benzène, essence, acide, diluant ou une brosse; ces produits vont endommager les surfaces plastiques et la peinture de l'appareil.



4. ENTRETIEN AU DÉBUT D'UNE LONGUE PÉRIODE D'INTERRUPTION

- Mettre l'appareil d'air climatisé en marche pour faire sécher et pour que l'intérieur de l'appareil interne reste sec afin d'éviter la formation de moisissure.
- Mettre l'interrupteur sur OFF.

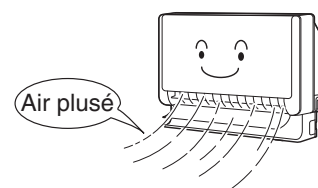

5. FILTRES PURIFICATEUR D'AIR (SPX-CFH15)

- Pour installer les filtres purificateur d'air, enlever les filtres à air et les fixer aux crochets devant le tableau du panneau avant.
- La capacité de réfrigération est légèrement plus faible et la vitesse de réfrigération plus lente quand des filtres purificateur d'air sont utilisés. Régler donc la vitesse du ventilateur sur "FORT" lors qu'il est utilisé dans ces conditions.
- Les filtres de nettoyage d'air peuvent être utilisés pendant deux ans.

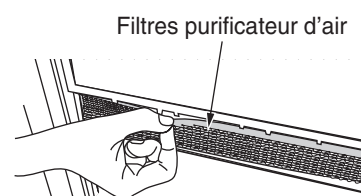

6. DÉTECTEUR DE RÉFRIGÉRANT (SPX-RAFGLS)

- La durée de vie du détecteur de gaz est d'environ 5 ans.
- Le voyant du réfrigérant s'allumera pendant 4s et s'éteindra pendant 1s en début de cycle à partir du dernier mois de sa durée de vie.
- La machine peut encore être utilisée à ce moment-là. Veuillez remplacer le détecteur de gaz avant la fin de sa durée de vie.
- Le clignotement du voyant de réfrigérant passe à 1s et à 1s en cycle après la fin de sa durée de vie. La machine ne peut pas fonctionner si le détecteur de gaz n'a pas été remplacé.

Quand le voyant du réfrigérant s'allume ou clignote

- Lorsque les pièces du détecteur de gaz sont installées en option, les informations détaillées du voyant du réfrigérant s'allument ou clignotent comme suit

<p>Le voyant RÉFRIGÉRANT clignote</p>	<ul style="list-style-type: none"> ■ Lorsque l'avertisseur sonore retentit à partir de l'unité intérieure Lorsque la fuite de réfrigérant est détectée par le détecteur de gaz, veuillez aérer cette pièce et contacter votre agent commercial au plus tôt. Appuyez sur le bouton ① (Démarrage / Arrêt) ou sur l'interrupteur temporaire pour arrêter le signal sonore. Le fonctionnement du ventilateur s'arrête automatiquement si aucune fuite de réfrigérant n'est détectée. (Les clients ne peuvent pas arrêter le fonctionnement du ventilateur par eux-mêmes). Même si le signal sonore de l'avertisseur sonore est arrêté, le détecteur de gaz continue de détecter la concentration de réfrigérant pendant le fonctionnement continu du ventilateur intérieur. La concentration du réfrigérant augmente le risque d'incendie. Veuillez garder l'échange d'air par la fenêtre ouverte ou par tout autre moyen. Veuillez ne pas éteindre le disjoncteur tant que le ventilateur n'est pas arrêté. ■ Si l'avertisseur sonore ne retentit pas sur l'unité intérieure La fuite de réfrigérant a déjà été détectée par le passé sur cette unité intérieure. Veuillez contacter votre agent de vente. Des fuites de réfrigérant sont également détectées pendant le fonctionnement du ventilateur. Veuillez maintenir en permanence le renouvellement de l'air dans la pièce.
<p>Le voyant RÉFRIGÉRANT s'allume</p>	<ul style="list-style-type: none"> ■ Le voyant du réfrigérant s'allumera pendant 4s et s'éteindra pendant 1s en début de cycle lors du dernier mois de sa durée de vie. La machine peut encore être utilisée à ce moment-là. Veuillez remplacer le détecteur de gaz avant la fin de sa durée de vie. ■ Le clignotement du voyant de réfrigérant passe à 1s et à 1s en cycle après la fin de sa durée de vie. Ne faites pas fonctionner la machine sans avoir remplacé le détecteur de gaz.

- Ne pas oublier d'allumer le disjoncteur pour la détection des fuites de réfrigérant.
- Veuillez ne pas utiliser de la laque pour cheveux, de pesticides, etc. à proximité de la machine. Cela peut entraîner l'arrêt du fonctionnement de la machine en raison d'informations d'erreur détectées par le détecteur de gaz.

INFORMATIONS

CAPACITÉ

Capacité de chauffage

- Cette appareil d'air climatisé utilise un système de pompe à chaleur qui absorbe la chaleur externe et l'achemine vers la pièce pour la chauffer. La capacité de chauffage diminue au fur et à mesure que la température diminue. Dans ce cas, le PAM et l'inverseur fonctionnent pour augmenter la rotation du compresseur et éviter que la capacité de chauffage de l'appareil ne diminue. Si cette solution n'est pas encore satisfaisante, il faut ajouter d'autres appareils de chauffage pour améliorer les performances de l'appareil.
- Cette appareil d'air climatisé est conçue pour chauffer toute une pièce et il faut donc attendre un certain temps pour que la chaleur se fasse sentir. Il est conseillé d'utiliser le Programmateur pour un préchauffage efficace avant l'heure voulue.

Capacité de réfrigération et de déshumidification

- Il sera impossible d'atteindre la température désirée si la chaleur de la pièce dépasse la capacité de réfrigération de l'appareil (par exemple s'il y a beaucoup de monde ou une autre source de chaleur dans la pièce).

ATTENTION



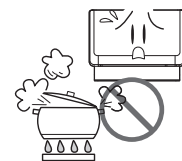

Ne pas utiliser un four ou une autre source de chaleur à proximité de l'appareil intérieur.

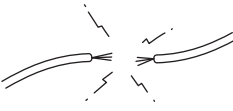

INTERDICTION DE

INSPECTION RÉGULIÈRE

VEUILLEZ VÉRIFIER LES POINTS SUIVANTS TOUS LES SIX MOIS OU TOUS LES ANS. CONTACTEZ VOTRE VENDEUR SI VOUS AVEZ BESOIN D'AIDE.

1		 AVERTISSEMENT	Vérifier si l'unité est branchée correctement à la terre. Si le conducteur de terre est débranché ou défectueux, l'appareil peut tomber en panne ou il peut y avoir risque de court-circuit.
2		 AVERTISSEMENT	S'assurer qu'il n'y a pas de rouille dans le tableau de montage et que l'appareil extérieur n'est pas instable ou mise de travers. En effet, elle pourrait dans ce cas tomber et blesser quelqu'un.

SERVICE APRÈS-VENTE ET GARANTIE

LORSQUE VOUS DEMANDEZ UN SERVICE APRÈS VENTE, VEUILLEZ VÉRIFIER LES POINTS SUIVANTS.

CONDITION	VÉRIFIEZ LES POINTS SUIVANTS
Si la télécommande ne transmet pas de signaux. (L'écran de la télécommande est éteint ou à peine visible.)	<ul style="list-style-type: none"> Faut-il remplacer les piles? La polarité des piles est-elle correcte?
Lorsque l'appareil refuse de fonctionner.	<ul style="list-style-type: none"> Le fusible, est-il en bon état? Le tension, est-il extrêmement élevé ou bas? L'interrupteur le coupe-circuit est-il en position de marche ("ON")? La définition du mode de fonctionnement est-elle différente des autres appareils intérieur?
Lorsque l'appareil n'assure ni un refroidissement ni un chauffage.	<ul style="list-style-type: none"> Le filtre, est-il bouché par la poussière? La température, est-elle appropriée? Les déflecteurs en haut et en bas ont-ils été réglés dans les positions respectives conformément au mode de fonctionnement sélectionné? Y a-t'il des obstacles aux orifices d'entrée ou de sortie de l'air de l'appareil intérieur ou extérieur? Le ventilateur est-il à la vitesse "FAIBLE" ou "SILENCE"?

■ Les phénomènes suivants n'indiquent pas un défaut de l'appareil.

En mode chauffage, le voyant MARCHE/ARRÊT clignote et le soufflage d'air s'arrête	<Début du fonctionnement> L'appareil se prépare à souffler de l'air chaud. Attendre. <Fonctionnement> L'appareil extérieur se dégèle. Attendre.
Chuintement ou sifflement	Bruit dû au réfrigérant dans les tuyaux ou à la soupape, à cause du flux, quand la vitesse de flux est réglée.
Grincement	Bruit que fait l'appareil quand elle se dilate ou se contracte à cause des changements de température.
Bruissement	Bruit dû au changement de rotation de l'appareil intérieur, par exemple au moment où elle se met à fonctionner.
Claquement	Bruit de la soupape motorisée quand l'appareil se met en marche.
Bruit de vide	Bruit que fait le ventilateur en aspirant l'air qui se trouve dans le tuyau de vidange et en soufflant l'eau de la déshumidification qui s'est accumulée dans le collecteur de condensation. Contacter le revendeur pour avoir de plus amples informations.
Bruit durant le changement de fonctionnement	Bruit que fait l'appareil quand elle change de mode de fonctionnement en fonction des changements de température de la pièce.
Production de brouillard	Il se forme du brouillard lorsque l'air de la pièce est soudainement réfrigéré par l'air climatisé.

Vapeur émise par l'appareil extérieur	Eau qui s'évapore durant l'opération de décongélation.
Odeurs	Elles sont dues aux odeurs et aux particules de fumée, d'aliments, de cosmétiques, etc. dans l'air de la pièce. Celles-ci sont captées par l'unité et soufflées de nouveau dans la pièce.
L'appareil extérieur continue à fonctionner même si elle est débranchée	Décongélation (le fonctionnement en mode chauffage cesse, le micro-ordinateur vérifie la glace qui s'est accumulée dans l'appareil intérieur et commande à l'unité de se décongeler automatiquement si nécessaire).
Le voyant MARCHE/ARRÊT clignote	Indique que la phase de préchauffage ou de décongélation a eu lieu. Il clignote lorsque le circuit de protection ou le capteur de préchauffage continue à fonctionner après que l'unité s'est arrêtée ou durant le préchauffage, pour ensuite recommencer, ou quand le mode de fonctionnement passe de réfrigération à chauffage.
La température saisie n'est pas obtenue	La température réelle de la pièce pourrait être légèrement différente par rapport à celle saisie sur la télécommande car cela dépend du nombre de personnes dans la pièce, des conditions internes et externes et de l'influence des conditions des autres pièces, quand l'appareil d'air climatisé est utilisée pour plusieurs pièces en même temps.

- Si l'appareil continue à ne pas fonctionner normalement après avoir fait les contrôles ci-dessus, mettre l'interrupteur sur OFF et contacter immédiatement le revendeur.

Contactez immédiatement le revendeur si une des anomalies suivantes devait se produire:



- L'interrupteur s'éteint ou le fusible brûle fréquemment.
- Le fonctionnement du commutateur n'est pas stable.
- Une substance étrangère ou de l'eau a pénétré accidentellement dans l'appareil intérieur.
- Le câble d'alimentation électrique chauffe trop, la gaine s'est déchirée ou est incrustée.
- Le voyant du MINUTERIE de l'appareil intérieur clignote.
(Vu que le cycle de clignotement indique la nature du défaut, vérifier comment est ce cycle avant de mettre l'interrupteur sur OFF.)
- Lorsque l'alarme retentit à partir de l'unité intérieure
(Veuillez allumer le disjoncteur si le voyant du réfrigérant était allumé.)



Remarques

- Lors d'une utilisation lente et d'un arrêt, les phénomènes suivants peuvent se produire à l'occasion, mais ils ne sont pas totalement inadéquats.
 - (1) Un bruit du réfrigérant dans le tuyau de réfrigération.
 - (2) Un petit bruit de la case du ventilateur qui refroidit et se réchauffe petit à petit après arrêt.
- Une odeur sera émise par l'appareil car il a tendance à garder les odeurs comme la fumée, les aliments, les cosmétiques, et ainsi de suite. Veuillez donc nettoyer le filtre à air et l'évaporateur régulièrement pour réduire les odeurs.

- Veuillez contacter votre vendeur immédiatement si le climatiseur ne fonctionne pas normalement après l'inspection ci-dessus. Informez votre agent du modèle de votre appareil, du numéro de série et de la date d'installation. Veuillez aussi l'informer du défaut en question.

À noter:

Au moment de la mise en marche de l'équipement, notamment lorsque la pièce est sombre, une légère variation de luminosité risque de se produire. Ceci n'a pas d'effet nuisible.

Les conditions imposées par les compagnies d'électricité locales doivent être respectées.

HITACHI

CONDIZIONATORE D'ARIA SPLIT

UNITÀ INTERNA



MODELLI

RAF-25RXE
RAF-35RXE
RAF-50RXE

UNITÀ INTERNA

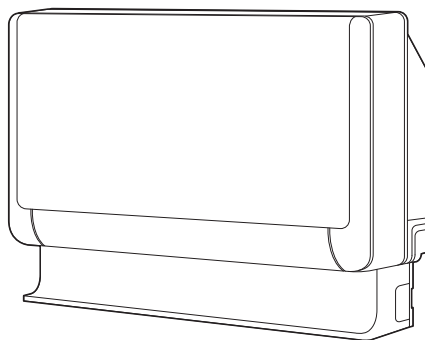

RAF-25RXE
RAF-35RXE
RAF-50RXE

ITALIANO

Manuale di istruzioni



Pag. 37-48

Per garantire la migliore prestazione e la più lunga durata leggere attentamente e al completo le seguenti istruzioni.

Il condizionatore d'aria è indicato per il comfort delle persone.
Non utilizzarlo per la conservazione di cibi, per animali, piante, macchine di precisione, arte, medicine e simili.





PRECAUZIONI DI SICUREZZA

- Per assicurare un utilizzo corretto dell'unità, leggere attentamente le "Precauzioni di sicurezza" prima di avviare l'apparecchio.
- Prestare particolare attenzione ai segnali di "⚠ **Avvertenza**" e "⚠ **Attenzione**". La sezione "Avvertenza" contiene istruzioni che, se non strettamente osservate, potrebbero causare il decesso o lesioni di grave entità. La sezione "Attenzione" contiene istruzioni che, se non strettamente osservate, potrebbero causare gravi conseguenze. Per un utilizzo sicuro, osservare attentamente tutte le istruzioni.
- I simboli hanno i seguenti significati. (Seguono esempi di simboli.)

 Assicurarsi di collegare la linea di terra.	 Il segnale nella figura indica una proibizione.
 Indica le istruzioni da seguire.	

- Conservare il manuale dopo averlo letto con cura.





PRECAUZIONI DURANTE L'INSTALLAZIONE

AVVERTENZA	<ul style="list-style-type: none"> • Non riassemblare l'unità. Se si riassume l'unità da soli potrebbero verificarsi perdite, guasti, cor-tocircuiti o incendi. 	 PROIBIZIONE
	<ul style="list-style-type: none"> • Per l'installazione dell'unità, richiedere l'intervento di un tecnico specializzato. Se si installa l'unità da soli potrebbero verificarsi perdite, guasti, cortocircuiti o incendi. 	
	<ul style="list-style-type: none"> • Collegare il conduttore di terra. Non posizionare la linea di terra accanto a tubature dell'acqua o del gas, fili della luce o linea telefonica. Una errata installazione della linea di terra potrebbe causare scosse elettriche. 	 COLLEGARE LINEA DI MESSA A TERRA
	<ul style="list-style-type: none"> • Assicurarsi di utilizzare il set di tubi adeguati per R32. In caso contrario, si potrebbero verificare la rottura dei tubi di rame o guasti. 	
ATTENZIONE	<ul style="list-style-type: none"> • In base al luogo di installazione dell'unità, è necessario installare un interruttore adeguato. In assenza di un interruttore adeguato sussiste il pericolo di scossa elettrica. 	
	<ul style="list-style-type: none"> • Non installare accanto a fonti di gas infiammabile. L'unità esterna potrebbe incendiarsi in presenza di perdite di gas infiammabili. 	 PROIBIZIONE
	<ul style="list-style-type: none"> • Assicurarsi che venga utilizzata una fonte d'alimentazione da 220V-230V monofase. Altrimenti può verificarsi surriscaldamento ai componenti elettrici, provocando un incendio. 	 PROIBIZIONE





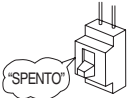













PRECAUZIONI DURANTE LO SPOSTAMENTO O LA MANUTENZIONE

AVVERTENZA	<ul style="list-style-type: none"> • Nel caso in cui si verificano situazioni anomale, ad esempio odore di bruciato, arrestare l'unità e interrompere l'alimentazione elettrica. Se si continua ad utilizzare l'unità in presenza di situazioni anomale, si potrebbero verificare guasti, cortocircuiti o incendi. 	
	<ul style="list-style-type: none"> • Per la manutenzione, contattare il personale di assistenza. La manutenzione eseguita impropriamente dall'utente potrebbe causare scosse elettriche e incendi. 	
	<ul style="list-style-type: none"> • Se si desidera rimuovere e installare nuovamente l'unità, contattare il personale di assistenza. La rimozione e reinstallazione eseguita impropriamente dall'utente potrebbe causare scosse elettriche o incendi. 	

PRECAUZIONI DURANTE IL FUNZIONAMENTO

AVVERTENZA	<ul style="list-style-type: none"> • Evitare un'esposizione prolungata diretta al flusso di aria che potrebbe essere dannosa per la salute. 	 PROIBIZIONE
	 PROIBIZIONE <ul style="list-style-type: none"> • Non inserire oggetti appuntiti tipo filo di ferro nel pannello di ventilazione e aspirazione in quanto l'alta velocità della ventola interna può causare situazioni di pericolo. 	
	<ul style="list-style-type: none"> • Non utilizzare materiale conduttore come fusibili poiché potrebbe comportare incidenti mortali. 	 PROIBIZIONE
	 <ul style="list-style-type: none"> • In caso di temporale, scollegare e interrompere l'alimentazione del circuito elettrico. 	
	<ul style="list-style-type: none"> • Non collocare bombolette spray e altri combustibili nelle vicinanze delle uscite dell'aria delle unità interne ed esterne. La pressione interna delle bombolette spray può aumentare a contatto con l'aria calda e provocarne l'esplosione. • Non utilizzare materiale infiammabile accanto alla macchina. Potrebbero causare scosse elettriche, incendi o interventi impestivi del rilevatore di gas opzionale) 	 PROIBIZIONE

PRECAUZIONI DURANTE IL FUNZIONAMENTO

	<ul style="list-style-type: none"> Il prodotto deve essere utilizzato esclusivamente secondo le indicazioni del produttore. 	 PROIBIZIONE
	 NON BAGNARE	<ul style="list-style-type: none"> Non maneggiare l'unità con le mani umide. Tale operazione potrebbe causare incidenti mortali.
	<ul style="list-style-type: none"> Durante il funzionamento dell'unità con apparecchiature a combustione, ventilare regolarmente la stanza per evitare un'insufficienza di ossigeno. 	  OSSERVARE RIGOROSAMENTE LE PRECAUZIONI
	 PROIBIZIONE	<ul style="list-style-type: none"> Non direzionare l'aria fredda che fuoriesce dal pannello del condizionatore verso elettrodomestici che producono calore, quali bollitori e forni elettrici, poiché ciò potrebbe comprometterne il funzionamento.
	<ul style="list-style-type: none"> Assicurarsi che il telaio di montaggio esterno sia sempre stabile, saldo e privo di difetti. In caso contrario, l'unità esterna potrebbe cadere causando pericoli. 	 PROIBIZIONE
	 PROIBIZIONE	<ul style="list-style-type: none"> Non lavare l'unità con acqua o posizionare un contenitore di acqua, ad esempio un vaso, sull'unità interna. Un'eventuale scintilla può provocare una scossa elettrica.
	<ul style="list-style-type: none"> Non posizionare piante sotto il flusso diretto dell'aria in quanto dannoso per le piante stesse. 	 PROIBIZIONE
	  "SPENTO"	<ul style="list-style-type: none"> Assicurarsi di arrestare il funzionamento utilizzando il telecomando e di togliere l'alimentazione elettrica durante la pulizia, poiché la ventola ad alta velocità presente all'interno dell'apparecchio potrebbe rappresentare un pericolo.
 ATTENZIONE	<ul style="list-style-type: none"> Se l'unità non viene utilizzata per un lungo periodo, togliere l'alimentazione elettrica. 	 "SPENTO"
	 PROIBIZIONE	<ul style="list-style-type: none"> Non salire sull'unità esterna né appoggiarvi oggetti.
	<ul style="list-style-type: none"> Durante il funzionamento dell'unità con porte e finestre aperte (l'umidità ambiente è sempre superiore all'80%) e con il Deflettore dell'aria rivolto verso il basso o in modalità di movimento automatico per un lungo periodo di tempo, sul Deflettore dell'aria si potrebbe formare condensa che occasionalmente determina la caduta di gocce d'acqua. Ciò potrebbe bagnare l'arredo. Pertanto, non utilizzare l'unità in queste condizioni per un lungo periodo. 	 PROIBIZIONE
	 PROIBIZIONE	<ul style="list-style-type: none"> Se la quantità di calore della stanza è superiore alla potenza di raffreddamento o riscaldamento dell'unità (ad esempio, la presenza nella stanza di molte persone, l'utilizzo di apparecchiature di riscaldamento e così via), non è possibile raggiungere la temperatura ambiente programmata.
	<ul style="list-style-type: none"> La pulizia dell'unità interna deve essere effettuata esclusivamente da personale autorizzato. Utilizzare un detergente disponibile in commercio o simili può danneggiare le parti in plastica o intasare il tubo di scarico, provocando sgocciolamenti con il potenziale rischio di scosse elettriche. 	 PROIBIZIONE
	 NON TOCCARE	<ul style="list-style-type: none"> Non toccare l'uscita dell'aria, la superficie inferiore e la finitura in alluminio dell'unità esterna. Pericolo di lesioni.
	<ul style="list-style-type: none"> Non toccare il tubo del refrigerante e la valvola di collegamento. Pericolo di ustioni. 	 NON TOCCARE
	<ul style="list-style-type: none"> Questo apparecchio non deve essere utilizzato da bambini o persone con capacità fisiche, sensoriali o mentali limitate, o inesperte e incompetenti, salvo sotto il controllo di un supervisore o previa debite istruzioni. È necessario controllare che i bambini non giochino con l'apparecchio. 	

ITALIANO

CAMPO OPERATIVO

Modalità operativa	Raffreddamento/Deumidificazione	Riscaldamento
Temperatura esterna	-10 a 46°C	-20 a 24°C

NOMI E FUNZIONI DELLE PARTI

UNITÀ INTERNA

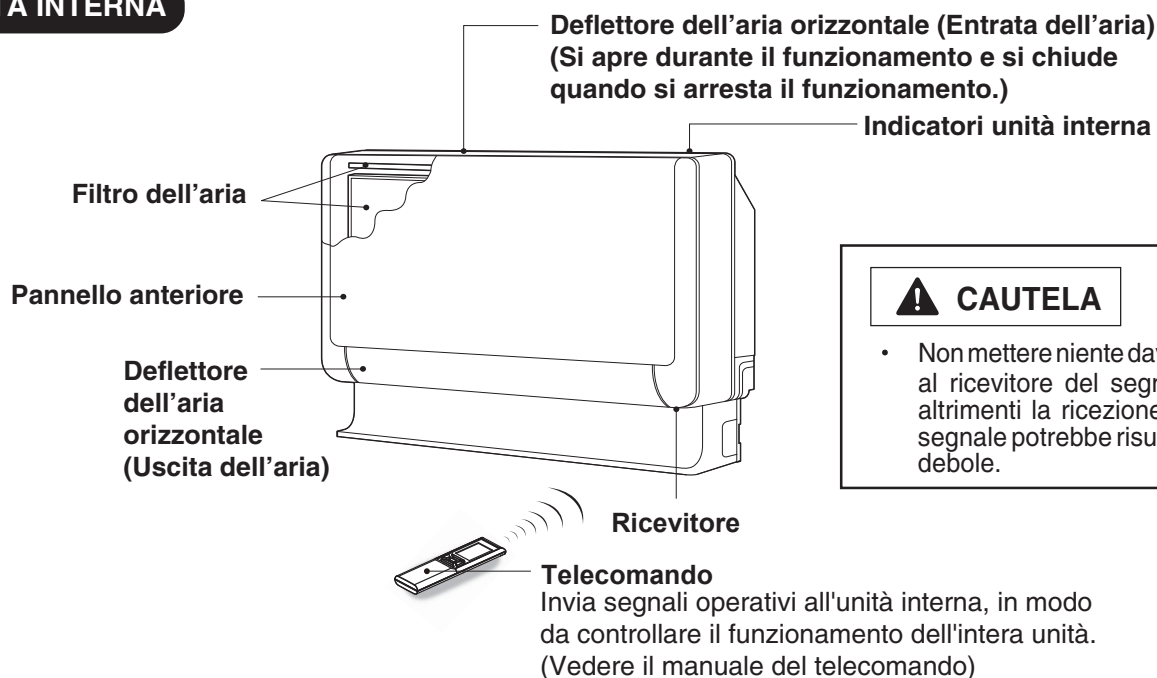

CAUTELA

- Non mettere niente davanti al ricevitore del segnale, altrimenti la ricezione del segnale potrebbe risultare debole.

IDENTIFICAZIONE E DIMENSIONI DEL MODELLO

MODELLO	LARGHEZZA	ALTEZZA	PROFONDITÀ
RAF-25RXE, RAF-35RXE, RAF-50RXE	750mm (29-17/32")	590mm (23-6/25")	215mm (8-15/32")

NOTA PER MULTISYSTEM

Diverse unità interne possono essere collegate ad una unità esterna.
Si può operare solo con una unità oppure con diverse unità secondo le necessità.

Combinazione di operazioni:

Dopo aver scelto il modo di funzionamento:

- Non è possibile far funzionare gli apparecchi con le seguenti combinazioni.

Una unità	Altre unità
Riscaldamento	Raffreddamento
	Deumidificazione
	Ventola

Durante il funzionamento automatico:

- La prima unità interna accesa determina la modalità di funzionamento.
Nel caso in cui le unità interne rimanenti vengano accese con una modalità operativa diversa dalla precedente, le unità saranno poste in modalità standby e la spia ON/OFF continuerà a lampeggiare.
- Per rendere operative le unità interne accese successivamente, impostare la modalità operativa nello stesso modo in cui è impostata l'unità che è stata accesa per prima.
- Nel caso in cui sia scelto automaticamente il funzionamento di riscaldamento per la prima unità interna, l'unità interna successiva lavorerà in riscaldamento. Così anche se la refrigerazione o la deumidificazione è selezionata automaticamente per la prima unità interna, anche l'unità successiva lavorerà in refrigerazione o deumidificazione.

Regolazione del numero di unità interne:

Diminuire il numero di apparecchi in funzione, specialmente quando fa molto caldo o molto freddo oppure quando si desidera raggiungere velocemente la temperatura stabilita.

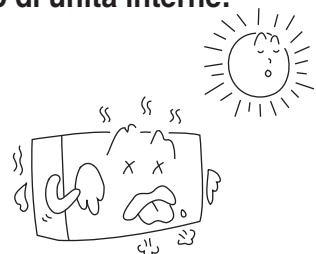

Unità interne spente:

Quando un apparecchio interno opera in un ambiente in modalità refrigerazione, riscaldamento o deumidificazione, è possibile avvertire il rumore del flusso del refrigerante da un altro apparecchio oppure si può verificare che un apparecchio non funzionante si surriscaldi. Ciò avviene perché l'apparecchio convoglia il refrigerante all'unità esterna per essere pronto al funzionamento.

INTERRUTTORE TEMPORANEO

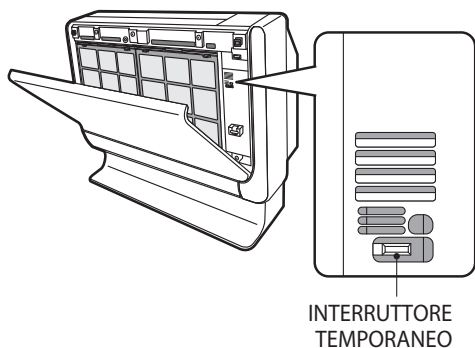

INTERRUTTORE TEMPORANEO

Utilizzare questo interruttore per avviare e arrestare l'apparecchio quando il telecomando non funziona.

- Premendo l'interruttore temporaneo, il funzionamento viene eseguito nella modalità automatica.
- Quando il funzionamento viene eseguito utilizzando l'interruttore temporaneo dopo avere interrotto e riattivato l'alimentazione, viene utilizzata la modalità automatica.

INDICATORI UNITÀ INTERNA

Spia REFRIGERANTE

Questa spia si accende o lampeggia quando il rilevatore di gas opzionale è installato

- Questa spia si accende quando viene rilevata una perdita di refrigerante nell'unità interna.
- Questa spia lampeggia quando il rilevatore di gas supera la sua durata in servizio.

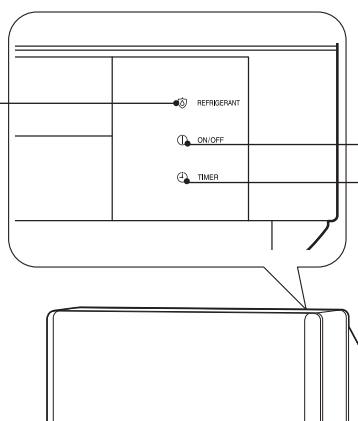

Spia ON/OFF

Questa spia rimane accesa durante il funzionamento. Durante il riscaldamento, la spia può lampeggiare, accendersi in modo molto tenue o spegnersi nei seguenti casi:

- (1) **Durante il preriscaldamento (modalità di riscaldamento)**
Per 2~3 minuti circa all'avviamento.
- (2) **Durante lo sbrinamento (modalità di riscaldamento)**

Lo sbrinamento viene eseguito quando si è formata la brina sullo scambiatore di calore dell'unità esterna, con cicli di 5~10 minuti. (La brina tende a formarsi più facilmente se le tubazioni sono più lunghe del normale.)

Spia TIMER

Questa spia si illumina quando il timer è in funzion.

APERTURA O CHIUSURA DEL PANNELLO ANTERIORE

Apertura del pannello anteriore

- Prima di aprire il pannello anteriore, spegnere l'unità con il telecomando. Quindi premere sugli angoli superiore sinistro e destro del pannello anteriore.
- Afferrare i lati destro e sinistro del pannello anteriore ed aprirlo.

Chiusura del pannello anteriore



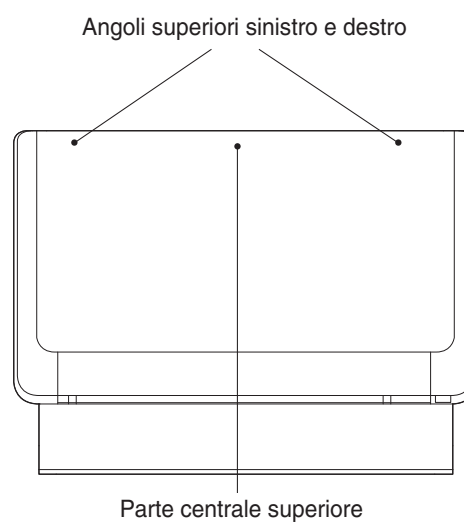

- Per chiudere il pannello anteriore, premere sugli angoli superiori sinistro e destro del pannello anteriore.
- Premere la parte centrale superiore del pannello anteriore per chiuderlo correttamente.

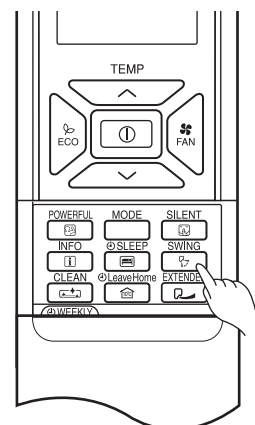

DEFLETTORI ARIA

- 1** Regolazione del flusso dell'aria verso l'alto e verso il basso.
Il deflettore d'aria viene automaticamente impostato con angolazioni specifiche per ogni modalità. Il deflettore può essere fatto oscillare su e giù continuamente; è possibile impostare l'angolazione desiderata usando il tasto “ (OSCILLAZIONE AUTOMATICA)”.



- Premendo il tasto di regolazione “ (OSCILLAZIONE AUTOMATICA)” per la prima volta, il deflettore orizzontale dell'aria si muove su e giù. Se il tasto viene premuto una seconda volta, il deflettore si ferma nella posizione in cui si trova.
- Utilizzare il deflettore orizzontale dell'aria entro la gamma di regolazione indicata qui a destra.
- Se il tasto di regolazione “ (OSCILLAZIONE AUTOMATICA)” viene premuto ad apparecchio fermo, il deflettore orizzontale dell'aria si muove e si ferma nella posizione in cui l'uscita dell'aria si chiude.
- Quando l'operazione di oscillazione manuale viene eseguita, se il deflettore orizzontale dell'aria viene mosso manualmente, la gamma di oscillazione può cambiare, tuttavia esso torna alla gamma originale dopo qualche tempo.
- Se l'umidità nella stanza è elevata durante l'operazione di raffreddamento o di deumidificazione, il deflettore dell'aria orizzontale può cambiare automaticamente nella direzione orizzontale per evitare la formazione di condensa (tranne durante il funzionamento in oscillazione automatica).
- Per un certo periodo di tempo (circa 30 minuti) dall'avvio del processo di raffreddamento, la stanza viene raffreddata rapidamente. Se nel corso di quest'operazione il deflettore orizzontale dell'aria viene impostato sull'angolazione desiderata tramite il pulsante “ (OSCILLAZIONE AUTOMATICA)”, esso viene riportato automaticamente sull'angolazione predefinita dopo un determinato periodo di tempo. In questo caso, premere il pulsante “ (OSCILLAZIONE AUTOMATICA)” per riportare il deflettore all'angolazione desiderata.

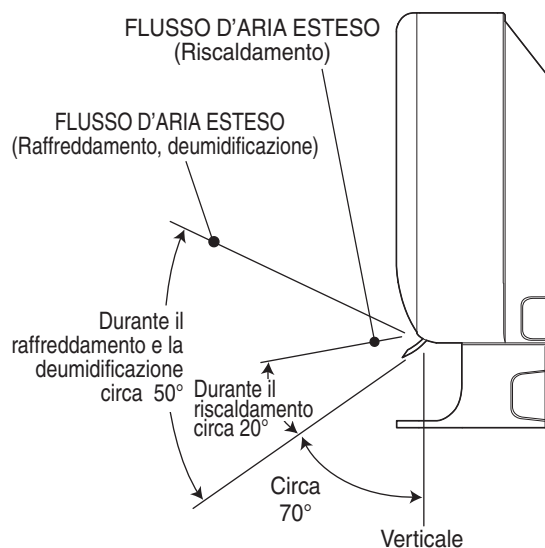

2 Regolazione del flusso dell'aria condizionata verso sinistra e verso destra.

Afferrare il deflettore dell'aria come indicato nella figura e regolare il flusso dell'aria verso sinistra e verso destra.

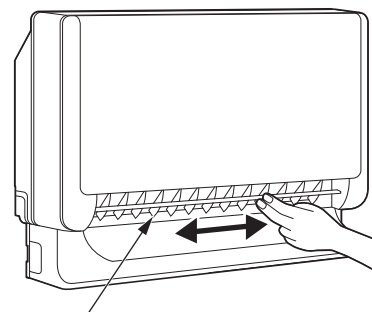

Deflettore dell'aria verticale

CAUTELA

- Quando il condizionatore viene utilizzato nella funzione raffreddamento per un lungo periodo di tempo con il deflettore diretto verso il basso, acqua si condenserà sul deflettore e gocciolerà a terra, bagnando il mobilio.

INTERRUTTORE DI CIRCUITO

Quando non usa l'aria condizionata della camera, regolare l'interruttore in "OFF (ARRESTO)".

USO EFFICIENTE DEL CLIMATIZZATORE

1. Un'impostazione media di temperatura è probabilmente la più indicata sia in termini di benessere che di consumo energetico.

- Un riscaldamento o raffreddamento eccessivo è sconsigliato per motivi di salute e può comportare notevoli costi energetici.
- Per ridurre al minimo il consumo energetico, chiudere le tende o le porte per prevenire la dispersione o l'ingresso del calore nel locale.



2. Aprire periodicamente le porte e le finestre per far entrare l'aria fresca.

CAUTELA

Accertarsi che il locale sia ventilato qualora siano in funzione altre fonti di riscaldamento oltre al climatizzatore.



3. Si raccomanda di utilizzare il timer prima di dormire o svegliarsi.



4. Per la pulizia delle unità per interni ed esterni, non utilizzare mai:

- Benzina, diluenti e solventi in quanto possono danneggiare le superfici in plastica oppure il rivestimento.
- Acqua a temperatura superiore a 40°C poiché può danneggiare il filtro e deformare le parti in plastica.



5. Non bloccare l'entrata e l'uscita dell'aria.

- Non bloccare le entrate e le uscite delle unità per interni ed esterni con tende o altri ostacoli, altrimenti si possono compromettere le prestazioni del climatizzatore e sussiste il rischio di danni all'unità.

MANUTENZIONE

⚠ AVVERTENZA

- Prima della pulizia, spegnere l'unità con il telecomando e togliere l'alimentazione al dispositivo.

⚠ CAUTELA

- Non esporre l'unità all'acqua, altrimenti può verificarsi una scossa elettrica.
- Per la pulizia interna del climatizzatore, rivolgersi al proprio rivenditore.
- Non utilizzare un detergente per la pulizia dello scambiatore di calore dell'unità per interni, altrimenti l'unità può danneggiarsi.
- Durante la pulizia dello scambiatore di calore con un aspirapolvere, indossare un paio di guanti protettivi per evitare di ferirsi con le alette sullo scambiatore di calore.

1. FILTRO ARIA

Dato che sul filtro dell'aria si accumulano le impurità dall'aria presente nella stanza, esso necessita di pulizia. Pulire il filtro periodicamente in modo da non consumare più elettricità del necessario.

PROCEDURA

- 1 Apertura del pannello anteriore.**
 - Prima di aprire il pannello anteriore, spegnere l'unità con il telecomando. Quindi premere sugli angoli superiore sinistro e destro del pannello anteriore.
 - Afferrare i lati destro e sinistro del pannello anteriore ed aprirlo.

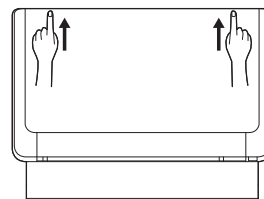

- 2 Togliere i filtri.**
(Lato anteriore 2 pezzi, lato superiore 2 pezzi, totale 4 pezzi.)

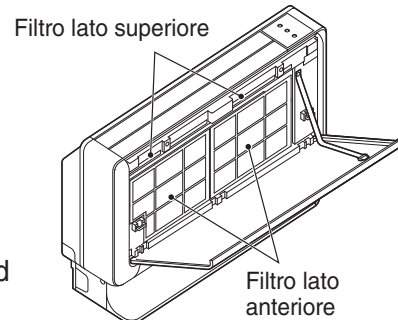

- 3 Rimuovere la polvere dai filtri con un aspirapolvere.**
 - Dopo aver usato del detergente neutro, lavare con acqua pulita ed asciugare all'ombra.



- 4 Inserire i filtri.**
 - Inserire i filtri.
(Lato anteriore 2 pezzi, lato superiore 2 pezzi, totale 4 pezzi.)

- 5 Chiusura del pannello anteriore.**
 - Per chiudere il pannello anteriore, premere sugli angoli superiori sinistro e destro del pannello anteriore.
 - Premere la parte centrale superiore del pannello anteriore per chiuderlo correttamente.

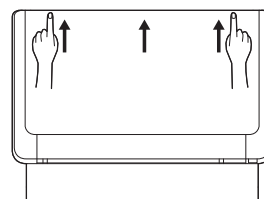

⚠ CAUTELA

- Non lavare il filtro con acqua calda a temperatura superiore ai 40°C. Il filtro potrebbe altrimenti deformarsi.
- Quando si lava il filtro, eliminare la maggior parte dell'acqua scuotendolo e quindi lasciare asciugare all'ombra; non esporre il filtro direttamente alla luce solare. Il filtro potrebbe altrimenti deformarsi. Inoltre utilizzare una spugna morbida per lavare. Se si utilizza un raschiatore o una spazzola, la pellicola metallica sulla superficie potrebbe essere rimossa.
- Non utilizzare il condizionatore senza filtri per evitare danni e malfunzionamenti.

2. MONTAGGIO E SMONTAGGIO DEL PANNELLO ANTERIORE

- In sede di montaggio e smontaggio, afferrare sempre il pannello anteriore con entrambe le mani.
- Il pannello anteriore può essere montato in alto oppure in basso in base alle preferenze del cliente.

Smontaggio

- ① Inserire il gancio all'estremità della banda in resina nella sezione destra del pannello anteriore per rimuovere la banda in resina.
- ② Tirare il pannello anteriore verso il basso ed aprirlo completamente per rimuoverlo.

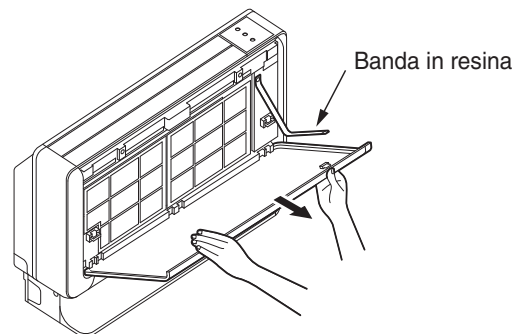
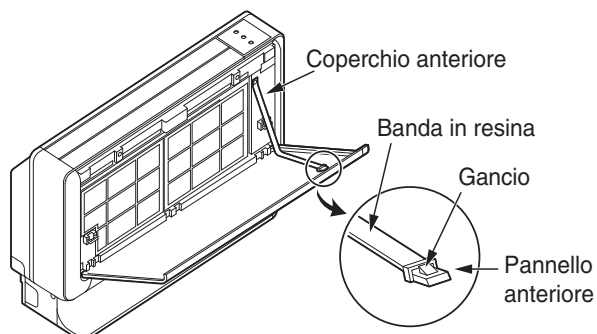

Montaggio

- ① Montare i tre cuscinetti del pannello anteriore sull'albero del coperchio anteriore. (Disporre il gancio girato in su.)
- ② Inserire l'estremità della banda in resina nel foro della sporgenza nella sezione destra del pannello anteriore.

3. PULIZIA DEL PANNELLO ANTERIORE

Il pannello anteriore può essere lavato con acqua e può quindi essere mantenuto sempre pulito.

- Il pannello anteriore può essere smontato e lavato con acqua. Pulire delicatamente il pannello anteriore con una spugna morbida.
- Quando è necessario pulire il condizionatore senza rimuovere il pannello anteriore, pulite sia il pannello che il telecomando con un leggero panno asciutto.
- Asciugate completamente. Se rimanesse dell'acqua sul display o sul ricevitore luminoso si potrebbero verificare malfunzionamenti.

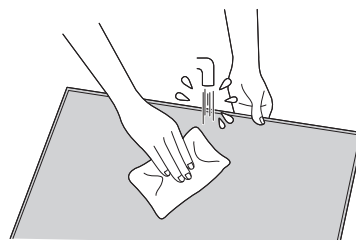

CAUTELA

- Non gettare o dirigere acqua sul condizionatore durante le operazioni di pulizia; questo potrebbe causare un corto circuito.
- Non utilizzare acqua bollente (sopra i 40°C), benzolo, benzina, acido, solvente o una spazzola poiché essi danneggiano la superficie di plastica e le finiture.



4. MANUTENZIONE ALL'INIZIO DI UN LUNGO PERIODO DI INUTILIZZO

- L'attivazione in modalità riscaldamento del climatizzatore mantiene secca l'aria nell'unità per interni e previene la formazione di condensa.
- Disinserire l'interruttore di rete.

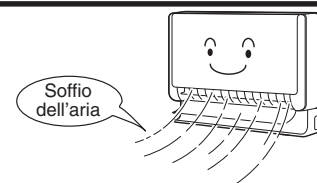

5. FILTRI DI PULIZIA DELL'ARIA (SPX-CFH15)

- Per l'installazione, smontare i filtri dell'aria ed agganciare i filtri di pulizia dell'aria al telaio del coperchio anteriore.
- Quando si utilizzano i filtri di pulizia dell'aria, la capacità di raffreddamento può ridursi leggermente e la velocità di raffreddamento diminuisce. Pertanto, la velocità della ventola deve essere impostata su "ALTA".
- I filtri di pulizia dell'aria possono essere utilizzati per 2 anni.



6. RILEVATORE DI REFRIGERANTE (SPX-RAFGLS)

- La vita utile del rilevatore di gas è circa 5 anni.
- La spia del refrigerante si accende 4 s e si spegne 1 s ciclicamente un mese prima del termine della vita utile del dispositivo.
- In questo periodo la macchina può ancora essere messa in funzione, sostituire il rilevatore di gas prima che questo arrivi al fine vita.
- La spia del refrigerante passa ad accendersi 1 s e spegnersi 1 s ciclicamente dopo il termine della vita utile. La macchina non può essere azionata a meno che non venga sostituito il rilevatore di gas.

La spia del refrigerante si accende o lampeggia

- Le parti del rilevatore di gas sono installate come opzionali. Informazioni dettagliate sulle modalità di lampeggio della spia del refrigerante si accende o lampeggia sono le seguenti

<p>La spia REFRIGERANTE lampeggia</p>	<ul style="list-style-type: none"> ■ Il segnalatore sonoro dell'unità interna emette un suono. Ciò avviene a causa di una perdita di refrigerante rilevata dal rilevatore di gas, arieggiare l'ambiente e nel frattempo contattare il servizio di assistenza. Premere il pulsante ① (Start/Stop) o l'interruttore temporaneo per arrestare il suono del segnalatore acustico. Il funzionamento della ventola viene fermato automaticamente se non viene rilevata costantemente alcuna perdita di refrigerante. (I clienti non sono in grado di arrestare personalmente il funzionamento della ventola). Se, anche dopo aver arrestato il suono del segnalatore acustico il rilevatore di gas continua a rilevare concentrazione di refrigerante durante il funzionamento continuato della ventola interna, poiché la concentrazione di refrigerante aumenta il rischio di incendio, mantenere lo scambio d'aria mediante la finestra aperta o altro. Si prega di non spegnere l'interruttore fino all'arresto della ventola. ■ Se il segnalatore sonoro non emette alcun suono. Una perdita di refrigerante è stata rilevata da questa unità interna in passato. Contattare il servizio di assistenza. Anche la perdita di refrigerante viene ancora rilevata durante il funzionamento della ventola. Si prega di continuare a mantenere lo scambio d'aria nella stanza.
<p>La spia REFRIGERANTE si accende</p>	<ul style="list-style-type: none"> ■ La spia del refrigerante si accende 4 s e si spegne 1 s ciclicamente un mese prima del termine della vita utile del dispositivo. In questo periodo la macchina può ancora essere messa in funzione, sostituire il rilevatore di gas prima che arrivi al fine vita. ■ La spia del refrigerante si accende 1 s e si spegne 1 s ciclicamente dopo il termine della vita utile del dispositivo. Non mettere in funzione l'apparecchiatura prima di aver sostituito il rilevatore di gas.

- Evitare di accendere l'interruttore se il rilevamento di perdite di refrigerante è acceso.
- Non utilizzare lacca per capelli, pesticidi, ecc. accanto alla macchina. Potrebbero causare l'impossibilità di mettere in funzione la macchina dovuta a informazioni erronee rilevate con il rilevatore di gas.

INFORMAZIONE

CAPACITÀ

Capacità di riscaldamento

- Questo climatizzatore è dotato di una pompa di riscaldamento che assorbe il calore esterno e riscalda il locale. Se si riduce la temperatura ambiente, si riduce anche la capacità di riscaldamento. In tal caso, PAM e inverter aumentano il regime del compressore per evitare che la capacità di riscaldamento diminuisca. Se la capacità di riscaldamento dell'unità è ancora insoddisfacente occorre utilizzare altre fonti di calore per aumentare le prestazioni dell'unità.
- Il climatizzatore è progettato per riscaldare un intero locale, quindi può essere necessario un certo periodo di tempo prima che si avverta l'effetto di riscaldamento. Per un preriscaldamento efficiente all'orario desiderato, si raccomanda di utilizzare il timer.

Capacità di raffreddamento e deumidificazione

- Se il calore presente nel locale supera la capacità di raffreddamento dell'unità (ad esempio per la presenza di numerose persone o di altre fonti di calore nel locale), potrebbe non essere possibile raggiungere la temperatura preimpostata.



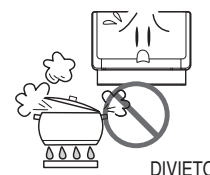

CAUTELA

Non utilizzare stufe o altri apparecchi ad alta temperatura in prossimità dell'unità per interni.

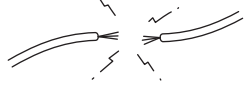

CONTROLLI PERIODICI

CONTROLLARE I PUNTI SEGUENTI OGNI SEI MESI OPPURE UNA VOLTA ALL'ANNO. CONTATTARE IL CENTRO ASSISTENZA IN CASO DI NECESSITÀ.

1		 AVVERTENZA	Verificare che la massa dell'unità sia collegata correttamente. In caso di scollegamento o guasto alla massa sussiste il rischio di danni all'unità e scosse elettriche.
2		 AVVERTENZA	Verificare che il telaio non sia arrugginito oppure che l'unità per esterni non sia inclinata oppure sia diventata instabile. In caso di caduta, sussiste il rischio di lesioni personali.

ASSISTENZA DOPO LA VENDITA E GARANZIA

CONTROLLARE I SEGUENTI PUNTI QUANDO VIENE RICHIESTA L'ASSISTENZA DOPO LA VENDITA

CONDIZIONE	CONTROLLA I PUNTI SEGUENTI
Il telecomando non trasmette alcun segnale. (Il display del telecomando è sfocato o spento.)	<ul style="list-style-type: none"> Le batterie devono essere sostituite? Le batterie sono inserite con le polarità corrette?
Quando il condizionatore non funziona.	<ul style="list-style-type: none"> Il fusibile è intatto? Il voltaggio è estremamente alto o basso? L'interruttore è su "ON (ACCENSIONE)"? L'impostazione della modalità di funzionamento è differente rispetto a quella delle altre unità per interni?
Quando il condizionatore non raffredda o non riscalda bene.	<ul style="list-style-type: none"> Il filtro è otturato dalla polvere? La temperatura impostata è appropriata? I deflettori dell'aria inferiori e superiori sono regolati correttamente per la modalità di funzionamento selezionata? Le entrate e le uscite dell'aria delle unità per interni ed esterni sono intasate? La velocità della ventola è "BASSA" o "SILENZIOSO"?

■ I seguenti fenomeni non indicano un guasto all'unità.

Durante il riscaldamento, la spia ON / OFF lampeggia e la ventilazione si interrompe	<p><All'avviamento> L'unità è pronta per fornire aria calda. Attendere prego.</p> <p><Durante il funzionamento> L'unità esterna è in modalità di sbrinamento. Attendere prego.</p>
Sibili o rumori anomali	Rumore di flusso del refrigerante nella tubazione o nella valvola generato quando viene regolato il flusso.
Cigolio	Rumore generato quando l'unità si espande o contrae a causa delle variazioni di temperatura.
Fruscio	Rumore generato quando la velocità della ventola dell'unità per interni cambia, ad es. all'avviamento.
Rumore di "clic"	Rumore della valvola motorizzata all'avviamento dell'unità.
Rumore sordo	Rumore della ventola che aspira l'aria presente nel flessibile di scarico e scarica l'acqua deumidificata (accumulata nel serbatoio dell'acqua condensata). Per informazioni, rivolgersi al proprio rivenditore.
Rumore durante il cambio della modalità di funzionamento	Rumore dovuto alle variazioni di potenza in base alle variazioni di temperatura nel locale.
Emissione di vapore	Il vapore si forma quando l'aria nel locale viene repentinamente raffreddata dall'aria condizionata.

Vapore emesso dall'unità per esterni	L'acqua generata durante la sbrinatoria evapora e si forma il vapore.
Odori	Gli odori e le particelle di fumo, alimenti, cosmetici ecc. presenti nel locale vengono aspirati e reintrodotti nel locale.
L'unità per esterni rimane in funzione anche quando viene spenta	Sbrinatoria in corso (quando si spegne il riscaldamento, il microcomputer controlla il freddo accumulato nell'unità per interni e comanda all'unità di eseguire la sbrinatoria automatica se necessario).
La spia ON / OFF sta lampeggiando	Mostra il preriscaldamento o lo sbrinatoria in corso. Poiché il circuito protettivo o il sensore di preriscaldamento continuano a funzionare quando l'unità viene spenta e riavviata durante il preriscaldamento, oppure quando l'unità commuta dal raffreddamento al riscaldamento, la spia continua a lampeggiare.
Non raggiunge l'impostazione della temperatura	La temperatura effettiva del locale può differire rispetto a quella impostata con il telecomando in base al numero di persone nel locale, alle condizioni interne o esterne oppure al fatto che il climatizzatore sia utilizzato per più locali.

- Dopo aver effettuato i suddetti controlli, se l'unità continua a non funzionare normalmente, disinserire l'interruttore di rete e contattare immediatamente il proprio rivenditore.

Contattare immediatamente il proprio rivenditore se si verifica uno dei seguenti fenomeni:



- L'interruttore di rete si disinserisce oppure il fusibile salta frequentemente.
- L'interruttore di rete non funziona regolarmente.
- Sono penetrati accidentalmente acqua o corpi estranei nell'unità.
- Il cavo di alimentazione si surriscalda eccessivamente oppure il relativo isolamento è usurato.
- La spia TIMER sul display dell'unità per interni lampeggia.
(Poiché la natura del guasto può essere identificata dal tipo di lampeggio, controllare il tipo di lampeggio prima di disinserire l'interruttore di rete.)
- La spia REFRIGERANTE si accende o lampeggia sull'unità interna.
(Evitare di accendere l'interruttore se la spia del refrigerante è accesa.)



Nota

- Durante il funzionamento silenzioso/riposo oppure quando si interrompe il funzionamento si possono a volte riscontrare i fenomeni indicati di seguito: ma non sono comunque segni di funzionamento anormale.
 - (1) Un leggero rumore prodotto dal flusso del liquido refrigerante all'interno del ciclo.
 - (2) Un leggero rumore di sfregamento prodotto dal contenitore della ventola che viene raffreddato e quindi gradualmente riscaldato quando il funzionamento si interrompe.
- Il condizionato d'aria potrebbe essere fonte di odori in quanto vari odori, prodotti da fumo, cibi, cosmetici e così via, possono aderire ad esso. Pulire perciò il filtro dell'aria e l'evaporatore di quando in quando per eliminare tali odori.

- Se dopo aver svolto le sopra indicate ispezioni il condizionatore d'aria non dovesse funzionare, contattare il rivenditore immediatamente. Comunicare al rivenditore il numero del modello dell'unità, il numero di fabbricazione, la data di installazione. Informarlo anche del tipo di guasto.

Nota bene:

Quando si accende l'apparecchio, in particolare a luci basse, si possono avere variazioni della luminosità dell'illuminazione. Ciò è normale.

Le condizioni per l'uso poste dall'ente fornitore di elettricità o altro ente preposto devono venire scrupolosamente osservate.

HITACHI

ACONDICIONADOR DE AIRE PARTIDO DEL

UNIDAD INTERIOR



MODELO
RAF-25RXE
RAF-35RXE
RAF-50RXE

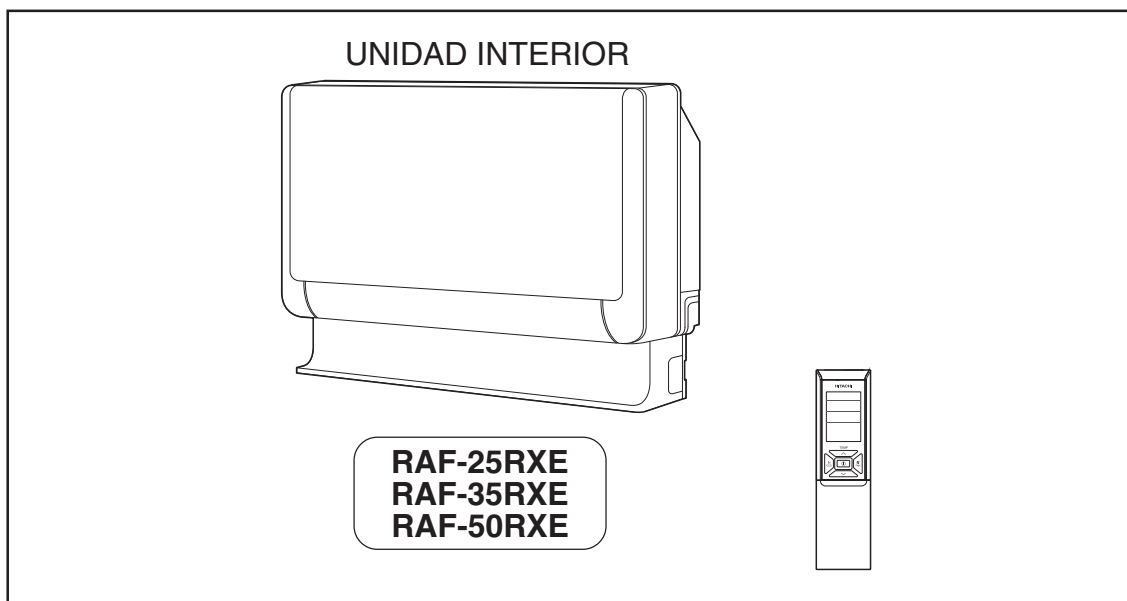

ESPAÑOL

Manual de instrucciones



Página 49-60

Para obtener el mejor funcionamiento y asegurar años de uso libre de problemas, lea cuidadosamente este manual de instrucciones.

El acondicionador de aire de esta habitación es solamente para uso de los consumidores.
No lo utilice para la conservación de alimentos, animales, plantas, máquinas de precisión, obras de arte, medicamentos o similar.





PRECAUCIONES DE SEGURIDAD

- Para un uso correcto de la unidad, lea detenidamente las "Precauciones de seguridad" atentamente antes de utilizarla.
- Preste especial atención a los signos de "⚠ Advertencia" y "⚠ Precaución". La sección "Advertencia" contiene instrucciones que, de no seguirse al pie de la letra, pueden provocar la muerte o lesiones graves. La sección "Precaución" contiene instrucciones cuyo incumplimiento puede tener graves consecuencias. Respete estrictamente todas las instrucciones para garantizar la seguridad.
- Los símbolos tienen los siguientes significados. (A continuación se especifican ejemplos de símbolos.)

 Asegúrese de conectar la línea a tierra.	 El signo de la figura indica prohibición.
 Indica las instrucciones que deben seguirse.	

- Después de leerlo, guarde este manual para referencias futuras.



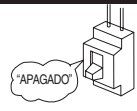

PRECAUCIONES DURANTE LA INSTALACIÓN

ADVERTENCIA	<ul style="list-style-type: none"> • No vuelva a montar la unidad. Pueden producirse fugas de agua, averías, cortocircuitos o incendios si vuelve a montarla usted mismo/a. 	 PROHIBICIÓN
	<ul style="list-style-type: none"> • Confíe la instalación de la unidad a su agente de ventas o a un técnico cualificado. Pueden producirse fugas de agua, cortocircuitos o incendios si instala la unidad usted mismo. 	
	<ul style="list-style-type: none"> • Use la línea de tierra. No instale el cable de tierra en las proximidades de tuberías de gas o de agua, de un pararrayos ni tampoco del cableado a tierra del teléfono. Una instalación incorrecta de la línea de tierra puede provocar una descarga eléctrica o un incendio. 	 CONECTE LA LÍNEA DE TIERRA
	<ul style="list-style-type: none"> • Asegúrese de utilizar el conjunto de tuberías especificado para R32. De lo contrario, pueden producirse averías o roturas en las tuberías de cobre. 	
PRECAUCIÓN	<ul style="list-style-type: none"> • En función de la ubicación de montaje de la unidad, debe instalarse un interruptor. Sin un interruptor, existe peligro de descarga eléctrica. 	
	<ul style="list-style-type: none"> • No instale la unidad en las proximidades de un lugar en el que haya gas inflamable. La unidad exterior puede incendiarse si hay fugas de gas inflamable en el entorno. 	 PROHIBICIÓN
	<ul style="list-style-type: none"> • Asegúrese de que el agua circule sin obstáculos cuando instale la manguera de desagüe. • Asegúrese de utilizar una fuente de alimentación monofásica de 220 V-230 V. El uso de otras fuentes de alimentación puede provocar que los componentes eléctricos se recalienten y causen un incendio. 	 PROHIBICIÓN















PRECAUCIONES DURANTE EL DESPLAZAMIENTO O EL MANTENIMIENTO

ADVERTENCIA	<ul style="list-style-type: none"> • Si se produce alguna situación anómala (por ejemplo, olor a quemado), deje de utilizar la unidad y desconecte el disyuntor. Póngase en contacto con su agente. Si continúa utilizando la unidad en una situación anómala, pueden producirse averías, cortocircuitos o incendios. 	
	<ul style="list-style-type: none"> • Póngase en contacto con su agente para las tareas de mantenimiento. Un mantenimiento incorrecto realizado por usted mismo/a puede provocar descargas eléctricas e incendios. 	
	<ul style="list-style-type: none"> • Póngase en contacto con su agente si necesita retirar y volver a instalar la unidad. Puede producirse una descarga eléctrica o un incendio si retira y vuelve a instalar la unidad usted mismo/a de forma incorrecta. 	

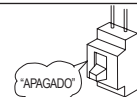
PRECAUCIONES DURANTE EL USO

ADVERTENCIA	<ul style="list-style-type: none"> • Evite un período prolongado de flujo de aire directo para proteger su salud. 	 PROHIBICIÓN
	 PROHIBICIÓN <ul style="list-style-type: none"> • No coloque objetos como varillas finas en el panel del ventilador y en el lado de aspiración, porque el interior del ventilador de alta velocidad puede provocar una situación de peligro. 	
	<ul style="list-style-type: none"> • No use ningún conductor como hilo fusible, ya que podría provocar un accidente de fatales consecuencias. 	 PROHIBICIÓN
	 <ul style="list-style-type: none"> • Durante una tormenta, desconecte la parte superior del enchufe y apague el interruptor. 	
	<ul style="list-style-type: none"> • No debe haber botes de aerosol y otros envases inflamables en un radio de 1 metro de las salidas de aire de las unidades interior y exterior. La presión interna del envase de aerosol podría aumentar como consecuencia del aire caliente, provocando un reventón. • No utilice materiales inflamables cerca de la máquina (aerosoles para el cabello, pesticidas, etc.). Podría generar descargas eléctricas, un incendio o provocar errores de lectura en el sensor de gas opcional) 	 PROHIBICIÓN

PRECAUCIONES DURANTE EL USO

 PRECAUCIÓN	<ul style="list-style-type: none"> El producto debe utilizarse de acuerdo con la especificación del fabricante y no se le dará ningún otro uso. 	 PROHIBICIÓN	
	 NO MOJAR	<ul style="list-style-type: none"> No intente utilizar la unidad con las manos húmedas, ya que podría sufrir un accidente mortal. 	
		<ul style="list-style-type: none"> Cuando utilice la unidad con equipos térmicos, ventile regularmente la estancia para evitar la insuficiencia de oxígeno. 	 OBSERVE ESTRICTAMENTE LAS PRECAUCIONES
	 PROHIBICIÓN	<ul style="list-style-type: none"> No dirija el aire frío que sale del panel del aparato de aire acondicionado directamente hacia aparatos de calefacción domésticos, ya que podría afectar a su rendimiento (por ejemplo una tetera eléctrica, un horno, etc.). 	
		<ul style="list-style-type: none"> Asegúrese de que el marco de montaje exterior esté siempre estable, firme y sin defectos. En caso contrario, la unidad exterior puede desplomarse, con el consiguiente peligro. 	 PROHIBICIÓN
	 PROHIBICIÓN	<ul style="list-style-type: none"> No lave la unidad con agua ni coloque ningún recipiente de agua, como un florero, en la unidad interior. Pueden producirse fugas eléctricas y causar una descarga eléctrica. 	
		<ul style="list-style-type: none"> No coloque plantas directamente debajo de la corriente de aire, ya que es nocivo para ellas. 	 PROHIBICIÓN
		<ul style="list-style-type: none"> Asegúrese de detener el funcionamiento utilizando el mando a distancia y apagar el interruptor durante la limpieza, ya que el ventilador de alta velocidad dentro de la unidad puede causar peligro. 	
		<ul style="list-style-type: none"> Desconecte el interruptor si no tiene previsto utilizar la unidad durante un período prolongado. 	
	 PROHIBICIÓN	<ul style="list-style-type: none"> No se suba a la unidad exterior ni coloque objetos sobre la misma. 	
		<ul style="list-style-type: none"> Cuando utilice la unidad con la puerta y las ventanas abiertas (la humedad de la estancia siempre es superior al 80%), y con el deflector de aire orientado hacia abajo o moviéndose automáticamente durante un largo período de tiempo, se condensará agua en el deflector de aire y goteará ocasionalmente. Sus muebles pueden mojarse. Por lo tanto, no utilice el aparato en estas condiciones durante un periodo prolongado. 	 PROHIBICIÓN
	 PROHIBICIÓN	<ul style="list-style-type: none"> Si el calor de la estancia es superior a la capacidad de refrigeración o calefacción de la unidad (por ejemplo: entran más personas en la estancia, uso de equipos de calefacción etc.), no se podrá alcanzar la temperatura preestablecida de la estancia. 	
		<ul style="list-style-type: none"> La limpieza de la unidad interior debe ser realizada por personal autorizado. Consulte a su agente de ventas. El uso de un detergente comercial o productos similares puede dañar las partes plásticas o atascar la tubería de desagüe, haciendo que el agua gotee con el consiguiente riesgo de provocar una descarga eléctrica. 	 PROHIBICIÓN
	 NO TOCAR	<ul style="list-style-type: none"> No toque la salida de aire, la superficie inferior de aluminio ni la aleta de aluminio de la unidad exterior. Podría lesionarse. 	
		<ul style="list-style-type: none"> No toque el tubo de refrigerante y la válvula de conexión. Puede sufrir quemaduras. 	 NO TOCAR
	<ul style="list-style-type: none"> Este aparato no debe ser utilizado por niños o personas con capacidades físicas, sensoriales o mentales reducidas o con falta de experiencia y conocimiento, a menos que estén debidamente supervisados o instruidos. Debe supervisarse a los niños para que no jueguen con el aparato. 		

ESPAÑOL

GAMA DE OPERACIONES

Modo de operación	Enfriamiento / Deshumidificación	Calefacción
Temperatura exterior	-10 a 46°C	-20 a 24°C

NOMBRES Y FUNCIONES DE CADA COMPONENTE

UNIDAD INTERIOR

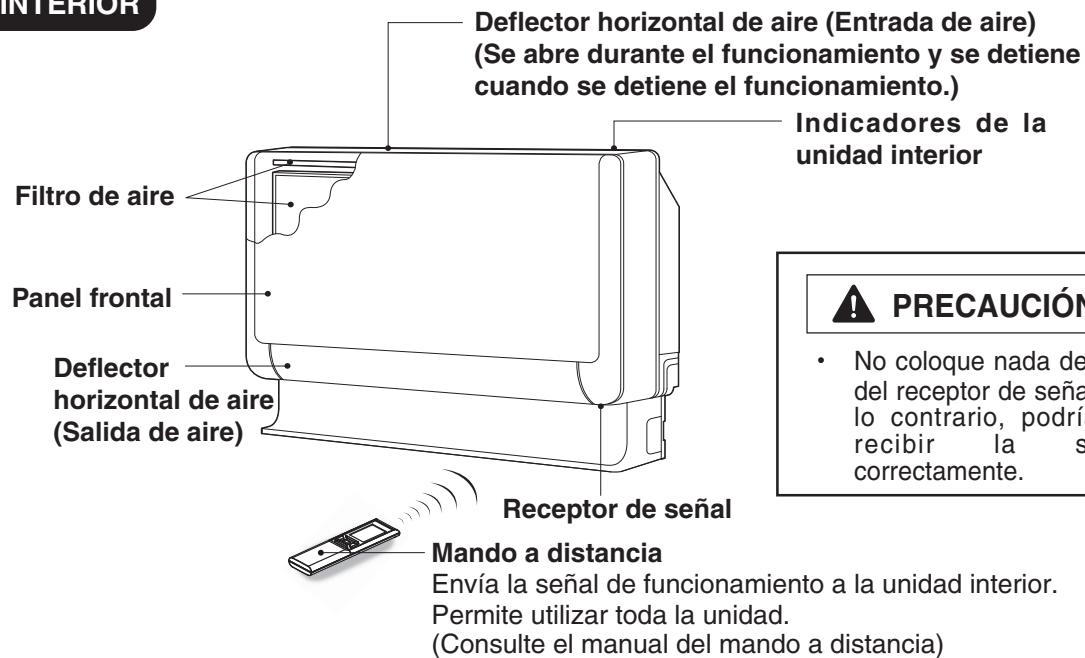

PRECAUCIÓN

- No coloque nada delante del receptor de señal. De lo contrario, podría no recibir la señal correctamente.

NOMBRE DEL MODELO Y DIMENSIONES

MODELO	ANCHURA	ALTURA	PROFUNDIDAD
RAF-25RXE, RAF-35RXE, RAF-50RXE	750mm (29-17/32")	590mm (23-6/25")	215mm (8-15/32")

NOTA PARA EL MULTISISTEMA

Varias unidades de interior se pueden conectar a una unidad exterior.
Es posible operar sólo una unidad o varias unidades según sus necesidades.

Combinación de operaciones:

Cuando se selecciona el modo de funcionamiento:

- No puede poner en funcionamiento las unidades de interior en la siguiente combinación.

Una unidad	Otra unidad
Calefacción	Enfriamiento
	Deshumidificación
	Ventilador

- La unidad interior que se enciende en primer lugar continúa funcionando. Las demás unidades interiores que se encienden posteriormente, pasan al estado de espera (standby) y se ilumina el indicador luminoso ON/OFF.
- Para operar las unidades de interior que se encienden posteriormente, ajuste su modo de operación de la misma manera que de la unidad de interior que se encendió primero.

Durante el funcionamiento automático:

- Cuando se selecciona automáticamente el modo de calefacción para la primera unidad interior, la siguiente unidad interior también comienza a calentar. Asimismo, si se selecciona automáticamente refrigeración o deshumidificación para la primera unidad interior, la siguiente unidad interior enfría o deshumidifica.

Ajuste del número de unidades de interior:

Disminuya el número de unidades de interior que desea poner en funcionamiento especialmente si hace mucho calor o frío o cuando quiera alcanzar la temperatura presente con rapidez.



Unidades interiores paradas:

Cuando una unidad de interior se hace operar en los modos de enfriamiento, calefacción o deshumidificación en una sala, el sonido del flujo refrigerante puede oírse en una unidad de interior parada, o ésta puede comenzar a calentarse. Ello se debe a que la unidad de interior retorna refrigerante a la unidad exterior para prepararse para su operación.

INTERRUPTOR TEMPORAL

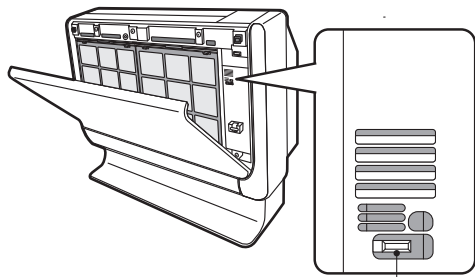

INTERRUPTOR TEMPORAL

INTERRUPTOR TEMPORAL

Utilice este interruptor para poner en marcha y detener el aparato cuando el mando a distancia no funcione.

- Al pulsar el interruptor temporal, el funcionamiento tendrá lugar en modo automático.
- Cuando el aparato funcione usando el interruptor temporal tras apagarlo y encenderlo de nuevo, lo hará en modo automático.

INDICADORES DE LA UNIDAD INTERIOR

Indicador luminoso REFRIGERANTE

Este piloto se iluminará permanentemente o parpadeará si el sensor de gas opcional está instalado.

- Este piloto se iluminará permanentemente cuando se detecte una fuga de gas refrigerante en la unidad interior.
- Este piloto parpadeará cuando la vida útil del sensor de gas llegue a su fin.

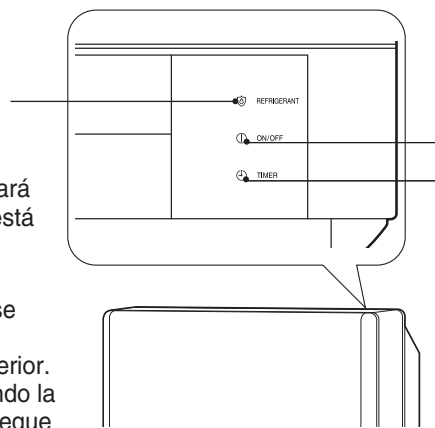

Indicador luminoso de ENCENDIDO/ APAGADO

Esta luz permanece encendida durante el funcionamiento. Durante el calentamiento, el indicador de funcionamiento puede parpadear, soplando muy ligeramente o parándose totalmente bajo las condiciones siguientes:

- (1) **Durante el precalentamiento (funcionamiento de calefacción)**
Durante unos 2-3 minutos antes de la puesta en marcha.
- (2) **Durante el desescarche (funcionamiento de calefacción)**
El desescarche se realizará aproximadamente una vez cada hora cuando se forme escarcha en el termostato de la unidad exterior, durante 5 -10 minutos cada vez. (Si la longitud de tubo utilizada es superior a la usual, es probable que se forme escarcha.)

LÁMPARA TEMPORIZADOR

Se enciende cuando el temporizador está funcionando.

MODO DE APERTURA O CIERRE DEL PANEL FRONTAL

Apertura del panel frontal

- Para abrir el panel frontal, utilice el mando a distancia para detener el funcionamiento del acondicionador de aire. A continuación presione las esquinas superiores izquierda y derecha del panel frontal.
- Sujete los lados derecho e izquierdo del panel frontal y ábralo hacia usted.

Cierre del panel frontal

- Para cerrar el panel frontal, presione las esquinas superiores izquierda y derecha del panel frontal.
- Presione la parte central superior del panel frontal para cerrarlo correctamente.

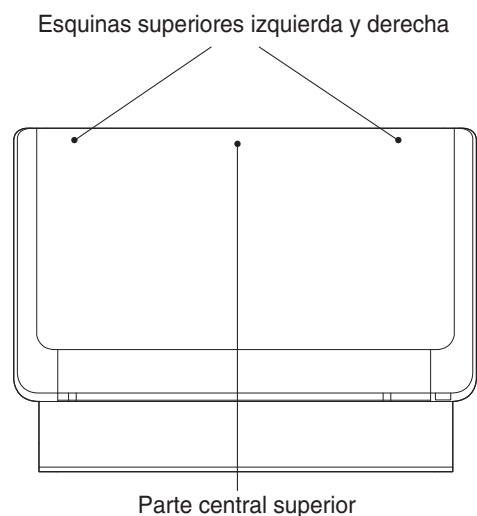





ESPAÑOL

AJUSTE DE LOS DEFLECTORES DE AIRE

1 Ajuste del aire acondicionado en dirección hacia arriba o hacia abajo.

El deflector de aire horizontal se ajusta automáticamente al ángulo propio que es adecuado para cada operación. Se puede oscilar el deflector hacia arriba y hacia abajo continuamente y también se puede ajustar en el ángulo adecuado utilizando el botón “ (OSCILACIÓN AUTOMÁTICA)”.

- La primera vez que se presiona el botón “ (OSCILACIÓN AUTOMÁTICA)”, el deflector de aire horizontal oscila hacia arriba y hacia abajo. La segunda vez que se presiona el botón, el deflector se para en su posición actual. Se necesitan varios segundos (unos 6 segundos) antes de que el deflector empiece a moverse.
- Emplee el deflector de aire horizontal dentro del margen de ajuste mostrado a la derecha.
- Cuando se presiona el botón “ (OSCILACIÓN AUTOMÁTICA)” mientras la operación está parada, el deflector de aire horizontal se mueve y se para en la posición en la que se cierra la salida de aire.
- Cuando se efectúa la operación de oscilación automática, si se mueve manualmente el deflector de aire horizontal, es posible que cambie el margen de oscilación. Sin embargo, retornará a su margen de operación original después de un rato.
- Cuando la humedad de la habitación sea elevada durante el funcionamiento de refrigeración o deshumidificación, es posible que el deflector de aire horizontal cambie de forma automática a una dirección recta para evitar la escarcha (excepto en el funcionamiento de balanceo automático).
- Durante un determinado periodo de tiempo (alrededor de 30 minutos) tras el inicio de la refrigeración, funciona para enfriar rápidamente la habitación. Durante este procedimiento, si el deflector de aire horizontal se ha ajustado en el ángulo preferido mediante el botón “ (OSCILACIÓN AUTOMÁTICA)”, vuelve automáticamente al ángulo correcto tras un tiempo determinado. En este caso, pulse el botón “ (OSCILACIÓN AUTOMÁTICA)” para ajustar de nuevo el deflector en el ángulo preferido.

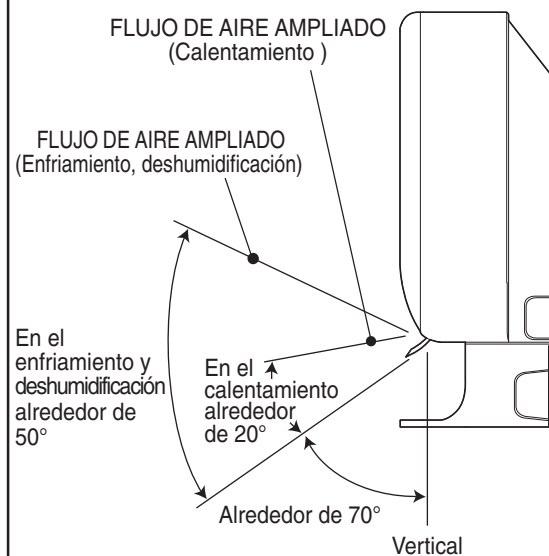
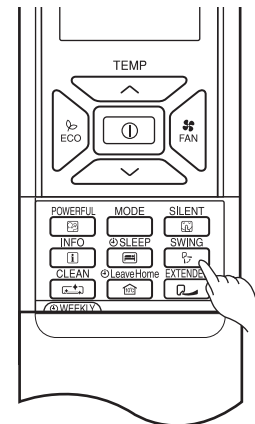

2 Ajuste del aire acondicionado hacia la derecha y la izquierda.

Sujete el deflector de aire vertical como se muestra en la figura y ajuste el aire acondicionado hacia la derecha y hacia la izquierda.

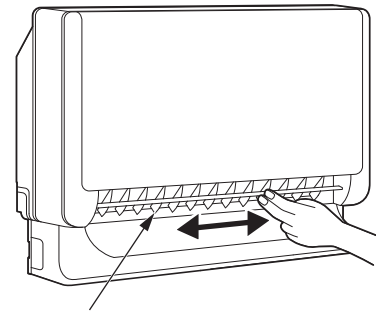

Deflector vertical de aire

PRECAUCIÓN

- Al operar la unidad en la operación de refrigeración con el deflector de aire hacia abajo y moviendo automáticamente por un período de tiempo largo, el agua se condensará en el deflector de aire y gotea de vez en cuando. Esto va a mojar sus muebles.

RUPTOR DE CIRCUITO

Cuando no utilice el acondicionador de aire de la habitación, ajuste el interruptor de circuito en "OFF".

CÓMO UTILIZAR DE FORMA EFECTIVA EL AIRE ACONDICIONADO

1. Probablemente, una temperatura media para la habitación es lo mejor para usted, y también para su economía.

- Por razones de salud, no se recomiendan el frío o calor excesivos. También pueden tener como resultado un incremento elevado en las facturas de consumo eléctrico.
- Cierre las cortinas o persianas para evitar la entrada o salida del calor de la habitación, y para hacer más efectivo el uso de la electricidad.



2. De forma periódica, abra las puertas y ventanas para permitir la entrada de aire fresco.

PRECAUCIÓN

Asegúrese de que la habitación se ventila cuando utilice el aire acondicionado al mismo tiempo que otros aparatos de calefacción.



3. El uso del programador se recomienda antes de ir a dormir o cuando se vaya a salir.



4. No utilice ninguno de los productos siguientes limpiar las unidades interiores o exteriores:

- La bencina, los disolventes y los estropajos puede dañar las superficies plásticas o los revestimientos.
- El agua a temperaturas superiores a 40°C puede arrugar el filtro y deformar las partes plásticas.



5. No bloquee la entrada y salida de aire.

- No bloquee las salidas y entradas de aire de las unidades interior o exterior con cortinas u otros obstáculos que puedan reducir el rendimiento del acondicionador de aire y producir fallos.

MANTENIMIENTO

⚠ ADVERTENCIA

- Antes de limpiar, pare la unidad con el mando a distancia y apague el disyuntor.

⚠ PRECAUCIÓN

- No exponga la unidad al agua, ya que puede causar descargas eléctricas.
- Para limpiar el interior del acondicionador de aire, consulte a su distribuidor.
- No utilice detergentes para limpiar el termopermutador de la unidad interior. Podría dañar la unidad.
- Si limpia el termopermutador con un aspirador, asegúrese de utilizar guantes, para evitar lesionarse las manos con las aletas del termopermutador.

1. FILTRO DE AIRE

Limpe el filtro de aire, porque saca el polvo de la habitación. Asegúrese de limpiar el filtro cada dos semanas para no consumir innecesariamente más electricidad.

PROCEDIMIENTO

- 1 Apertura del panel frontal.**
 - Para abrir el panel frontal, utilice el mando a distancia para detener el funcionamiento del acondicionador de aire. A continuación presione las esquinas superiores izquierda y derecha del panel frontal.
 - Sujete los lados derecho e izquierdo del panel frontal y ábralo hacia usted.
- 2 Quite los filtros.**
(2 piezas de la parte frontal, 2 piezas de la parte superior, 4 piezas en total.)
- 3 Quite el polvo de los filtros utilizando una aspiradora.**
 - Después de utilizar un detergente neutro, lávelo con agua limpia y séquelo en la sombra.
- 4 Fije los filtros.**
 - Fije los filtros.
(2 piezas de la parte frontal, 2 piezas de la parte superior, 4 piezas en total.)
- 5 Cierre del panel frontal.**
 - Para cerrar el panel frontal, presione las esquinas superiores izquierda y derecha del panel frontal.
 - Presione la parte central superior del panel frontal para cerrarlo correctamente.

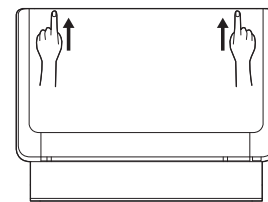

Filtro de la parte superior

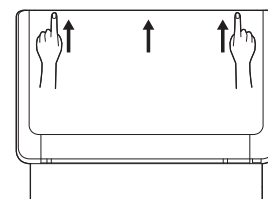
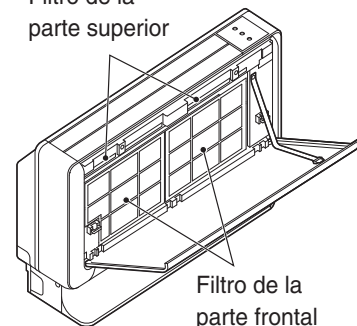

⚠ PRECAUCIÓN

- No lo lave con agua caliente de más de 40°C. El filtro se encogerá.
- Cuando lo lave, saque completamente la humedad agitándolo y séquelo en la sombra; no lo exponga directamente al sol. Puede que el filtro se encoja. Y también utilice una esponja suave para lavarlo. Utilizar un estropajo o un cepillo puede hacer que se desprenda la película de metal de la superficie.
- No opere el acondicionador de aire con el filtro extraído. Puede ocurrir una avería si continúe.

2. MODO DE INSTALACIÓN Y DESINSTALACIÓN DEL PANEL FRONTAL

- Sujete el panel frontal con ambas manos al retirarlo o soltarlo.
- El panel frontal puede instalarse hacia arriba o hacia abajo, según las preferencias del usuario.

Desmontaje

- ① Presione el gancho situado en la punta de la banda de resina instalada en el interior de la sección derecha del panel frontal para eliminar la banda de resina.
- ② Tire del panel frontal hacia usted y una vez abierto completamente, tire para retirarlo.

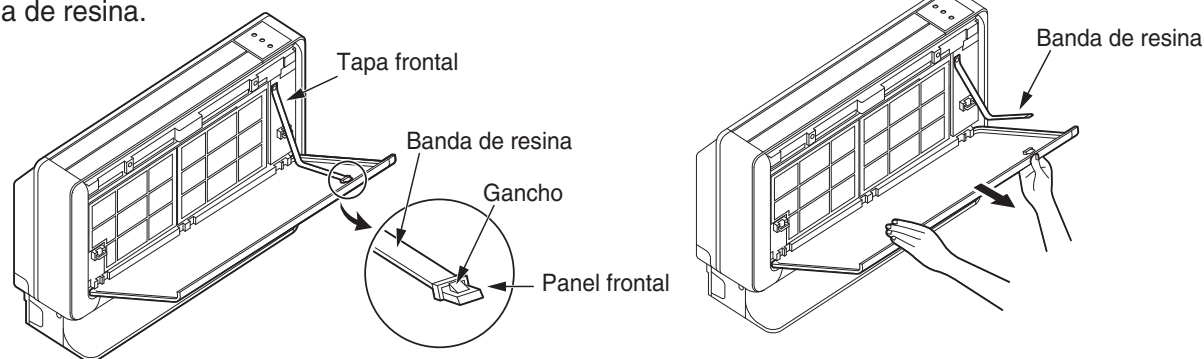

Colocación

- ① Coloque los tres cojinetes del panel frontal hacia el eje de la tapa frontal. (Coloque el gancho hacia arriba.)
- ② Introduzca la punta de la banda de resina en el agujero de la proyección del interior de la sección derecha del panel frontal.

3. LIMPIEZA DEL PANEL FRONTAL

Se puede lavar el panel frontal con agua. Se puede conservar limpio en todo tiempo.

- El panel frontal puede retirarse y lavarse en agua. Limpie suavemente el panel frontal con una esponja.
- Cuando el acondicionador de aire se necesita limpiar sin quitar el panel frontal, limpie ambos cuerpo y controlador remoto con una suave tela seca.
- Completamente quite el agua con un trapo. Si queda agua en la sección de visualización o en la sección del receptor de la luz, esto puede causar un funcionamiento defectuoso.

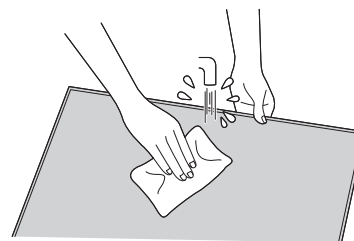

⚠ PRECAUCIÓN

- No rocíe agua al cuerpo de la unidad cuando lo limpia ya que esto pueda causar corto circuito.
- Nunca utilice agua caliente (superior a 40°C), bencina, gasolina, ácido, diluyente o cepillos, ya que puede dañar la superficie de plástico y el revestimiento.



4. MANTENIMIENTO AL PRINCIPIO DE UN PERIODO DE DESCONEXION LARGO

- La activación del secado del acondicionador de aire mantendrá el interior de la unidad interior seco y evitará la formación de mohos.
- Apague el disyuntor.

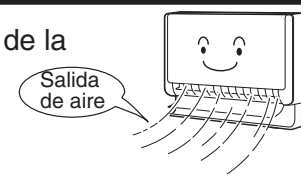

5. FILTROS DE LIMPIEZA DEL AIRE (SPX-CFH15)

- Cuando instale los filtros de limpieza del aire, retire los filtros de aire y colóquelos en los ganchos del bastidor de la tapa frontal.
- La capacidad de refrigeración se puede ver ligeramente debilitada y reducirse la velocidad de refrigeración cuando se utilizan los filtros de limpieza del aire. Por ello, ponga el ventilador en la velocidad "PUERTE" en este caso.
- Los filtros limpiadores de aire se pueden utilizar durante 2 años.

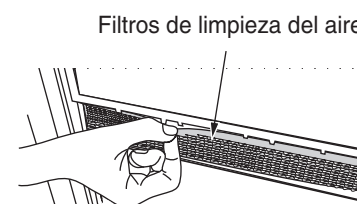

6. SENSOR DE REFRIGERANTE (SPX-RAFGLS)

- La vida útil del sensor de gas es de aproximadamente de 5 años.
- El indicador luminoso de refrigerante se encenderá durante 4 s y se apagará durante 1 s al arrancar durante el último mes de su vida útil.
- La máquina aún podrá funcionar llegado ese momento. Reemplace el sensor de gas antes de que haya finalizado su vida útil.
- Y el piloto indicador parpadeará en ciclos de 1 s una vez terminado ese periodo. La máquina no podrá ser utilizada hasta que se sustituya el sensor de gas.

Cuándo se ilumina el indicador luminoso de refrigerante

- Durante la instalación de las piezas del sensor de gas opcional, el indicador luminoso de refrigerante se encenderá o parpadeará de la siguiente manera

<p>El indicador luminoso de refrigerante parpadea</p>	<ul style="list-style-type: none"> ■ Durante el zumbido procedente de la unidad interior Esto es debido a que el sensor de gas ha detectado una fuga de refrigerante, por favor ventile la habitación y contacte con el servicio técnico inmediatamente. Pulse el botón ① (Inicio / Parada) o dele al interruptor para detener temporalmente el zumbido de la alarma. El ventilador cesará de funcionar automáticamente si no se detectase ninguna fuga de refrigerante de manera constante. (No se recomienda a los clientes detener el ventilador por sí mismos). Aunque se haya detenido el zumbido de la alarma, el sensor de gas seguirá detectando concentración de gas durante el funcionamiento ininterrumpido del ventilador en la unidad interior. Debido a que una fuga refrigerante incrementaría el riesgo de producir un incendio, por favor, mantenga el área ventilada abriendo para ello las ventanas u otros medios. No apague el disyuntor hasta que el ventilador deje de funcionar. ■ Cuando no se detecte ningún zumbido procedente de la unidad interior Ya se han detectado fugas de refrigerante en esta unidad interior en el pasado. Por favor, contacte con el servicio técnico. También se siguen detectando fugas de refrigerante durante el funcionamiento del ventilador. Mantenga el intercambio de aire en la habitación.
<p>El indicador luminoso de refrigerante se ilumina permanentemente</p>	<ul style="list-style-type: none"> ■ La lámpara refrigerante se enciende de manera cíclica 4s y 1s una vez alcanzado el último mes de vida útil. La máquina aún podrá ser utilizada durante este período. Reemplace el sensor de gas antes de que su ciclo de vida útil llegue a su fin. ■ La lámpara de refrigerante se encenderá cíclicamente durante 1s y se apagará durante otro 1s una vez pasado su ciclo de vida útil. Por favor, no utilice la máquina hasta que haya reemplazado el sensor de gas.

- Mantenga encendido el interruptor automático para la detección de fugas de refrigerante de la forma habitual.
- Por favor no utilice aerosoles para el cabello, pesticidas, etc. cerca de la máquina. La máquina podría dejar de funcionar debido a errores de lectura en el sensor de gas.

INFORMACIÓN

CAPACIDADES

Capacidad de Calefacción

- Este acondicionador de aire utiliza un sistema de bomba de calor que absorbe el calor exterior y lo transfiere a la habitación donde se calienta. Según baja la temperatura ambiente, también se reduce la capacidad de calefacción. En tal situación, el PAM y el inversor funcionan para incrementar la velocidad del compresor y evitar que se reduzca la capacidad de producir calor de la unidad. Si la unidad sigue sin calentar lo suficiente, pueden utilizarse otros aparatos de calefacción para aumentar su rendimiento.
- El acondicionador de aire ha sido diseñado para calentar una habitación completa, por lo que puede pasar algún tiempo antes de que usted sienta el calor. Se recomienda la utilización del programación para un calentamiento previo de la habitación antes de la hora deseada.

Capacidades de Refrigeración y Deshumidificación

- Si el calor presente en una habitación supera la capacidad de refrigeración de la unidad (por ejemplo, si hay muchas personas en la habitación o si se están utilizando otros aparatos calefactores), quizás no se pueda alcanzar la temperatura seleccionada para la habitación.

PRECAUCIÓN





No utilice una estufa o cualquier otro aparato de altas temperaturas cerca de la unidad interior.



PROHIBICIÓN

INSPECCIÓN REGULAR

POR FAVOR, COMPRUEBE LOS SIGUIENTES PUNTOS CADA SEIS MESES O ANUALMENTE. CONTACTE CON SU AGENTE DE VENTAS SI NECESITA AYUDA.

1		 ADVERTENCIA	Compruebe si la línea de tierra de la unidad se ha conectado correctamente. Si la línea de tierra se ha desconectado o es defectuosa, pueden producirse daños en la unidad o descargas eléctricas.
2		 ADVERTENCIA	Compruebe si el bastidor de fijación se ha oxidado en exceso o si la unidad exterior se ha inclinado o está inestable. Podría caerse y causarle lesiones.

SERVICIO POSVENTA Y GARANTÍA

CUANDO SOLICITE EL SERVICIO TÉCNICO, COMPRUEBE LOS SIGUIENTES PUNTOS

CONDICIÓN	COMPRUEBE LOS SIGUIENTES PUNTOS
Si el mando a distancia no transmite una señal. (El visor del mando a distancia se ha atenuado o se ha quedado en blanco.)	<ul style="list-style-type: none"> ¿Es necesario cambiar las pilas? ¿Se han colocado las pilas en la posición correcta?
Cuando no funciona.	<ul style="list-style-type: none"> ¿Está el fusible en buenas condiciones? ¿Es el voltaje demasiado alto o demasiado bajo? ¿Están el ruptor de circuitos en la posición "ON" (Conexión)? ¿Es diferente la selección del modo operativa de las otras unidades interiores?
Cuando no enfría bien. Cuando no calienta bien.	<ul style="list-style-type: none"> ¿Está el filtro de aire bloqueado con polvo? ¿Está fijada la temperatura adecuada? Haga ajustar los deflectores de aire superiores e inferiores a sus posiciones correctas de acuerdo con el modo operativo seleccionado. ¿Se han bloqueado las entradas o salidas de aire de las unidades interiores o exteriores? ¿Está la velocidad del ventilador en "DÉBIL" o "SILENCIOSO" ?

■ Las circunstancias siguientes no indican un fallo del acondicionador de aire.

Durante el calentamiento, el piloto indicador de ENCENDIDO / APAGADO parpadeará y dejará de salir aire.	<Inicio de funcionamiento> La unidad se está preparando para soplar aire caliente. Espere. <En funcionamiento> La unidad exterior está desescarchando. Espere.
Sonidos sibilantes o de gas	Ruido del flujo del refrigerante en el tubo o en la válvula generado cuando se ajusta el caudal.
Ruido chirriante	Ruido generado cuando el aparato se expande o se contrae debido a cambios de temperatura.
Ruido de crujido	Ruido generado cuando cambia la velocidad del ventilador de la unidad interior, según se inicia el funcionamiento.
Ruido de chasquido	Ruido de la válvula motorizada cuando se pone en marcha el acondicionador de aire.
Ruido de filtración	Ruido del ventilador de la ventilación aspirando el aire presente en la manguera de drenaje y expulsado el agua de deshumidificación que se ha acumulado en el colector del agua de condensación. Para más detalles, consulte a su distribuidor.
Cambio de ruido de funcionamiento	Cambios en el ruido de funcionamiento debidos a variaciones de potencia de acuerdo con las condiciones de la habitación.
Emisión de niebla	La niebla se genera cuando el aire acondicionado enfría de forma repentina el aire de la habitación.

Vapor emitido desde la unidad exterior	El agua generada durante el desescarche se evapora y se produce vapor.
Olores	Causados por partículas de humo, alimentos, cosméticos, etc., presentes en el aire de la habitación y que se adhieren a la unidad y son expulsados de nuevo en la habitación.
La unidad exterior sigue funcionando aunque se ha detenido el funcionamiento	Se está realizando el desescarche (cuando se detiene el funcionamiento de calefacción, el microordenador comprueba la escarcha acumulada en la unidad interior y ordena al equipo que realice el desescarche automático, si es necesario).
El indicador luminoso de ENCENDIDO / APAGADO parpadea.	Indicador de calor parpadeando. Según el circuito de protección o el sensor de precalentamiento funcionan cuando se para el funcionamiento del equipo durante el precalentamiento y se vuelve a poner en funcionamiento, o cuando el modo operativo cambia de refrigeración a calefacción, la luz sigue parpadeando.
No se alcanza la temperatura seleccionada	La temperatura real de la habitación puede desviarse ligeramente de la selección de la temperatura del mando a distancia dependiendo del número de personas en la habitación, las condiciones interiores y exteriores y la influencia de las condiciones de otras habitaciones cuando se utiliza el acondicionador de aire para más de una habitación al mismo tiempo.

- Si la unidad no funciona con normalidad tras realizarse las comprobaciones anteriores, apague el disyuntor y póngase en contacto con su distribuidor.

Póngase en contacto con su distribuidor inmediatamente si se produce alguna de las circunstancias siguientes:



- El disyuntor se desconecta o el fusible se funde con frecuencia.
- El funcionamiento del interruptor no es estable.
- Se han introducido accidentalmente materiales extraños o agua en el interior de la unidad.
- El cable de alimentación se calienta en exceso o su aislamiento está roto o pelado.
- La luz TEMPORIZADOR del visor de la unidad interior parpadea.
(Ya que la naturaleza del fallo puede identificarse por el ciclo parpadeando, compruebe el ciclo antes de apagar el disyuntor.)
- La lámpara REFRIGERANTE se enciende o parpadea en la unidad interior.
(Por favor, encienda el disyuntor si la lámpara de refrigerante fuera tenue.)

Notas



- Durante el funcionamiento al mínimo o al detener el funcionamiento, pueden darse ocasionalmente los siguientes fenómenos, sin que ello implique que el funcionamiento sea anormal.
 - (1) Leve ruido del fluido en el ciclo de refrigeración.
 - (2) Leve ruido de fricción del revestimiento del ventilador que se enfría y se calienta gradualmente cuando la operación se para.
- Es posible que el aparato de aire acondicionado emita un mal olor debido a los distintos olores emitidos por el humo, alimentos, cosméticos y otros. Limpie el filtro de aire y el evaporador regularmente para reducir el olor.

- Contacte a su agente de ventas inmediatamente si el aire acondicionado todavía no opera normalmente después de haber realizado las inspecciones anteriores. Informe a su agente del modelo de la unidad, el número de producción y la fecha de instalación. Infórmele también de lo referente a la avería.

Tenga presente lo siguiente:

Al conectar la alimentación del equipo, especialmente cuando la habitación esté poco iluminada, pueden producirse pequeñas fluctuaciones del brillo. Esto no tiene ninguna importancia. Tienen que observarse las condiciones de las compañías de electricidad locales.

HITACHI

TIPO RACHADO CONDICIONADOR DE AR

UNIDADE INTERIOR



MODELO
RAF-25RXE
RAF-35RXE
RAF-50RXE

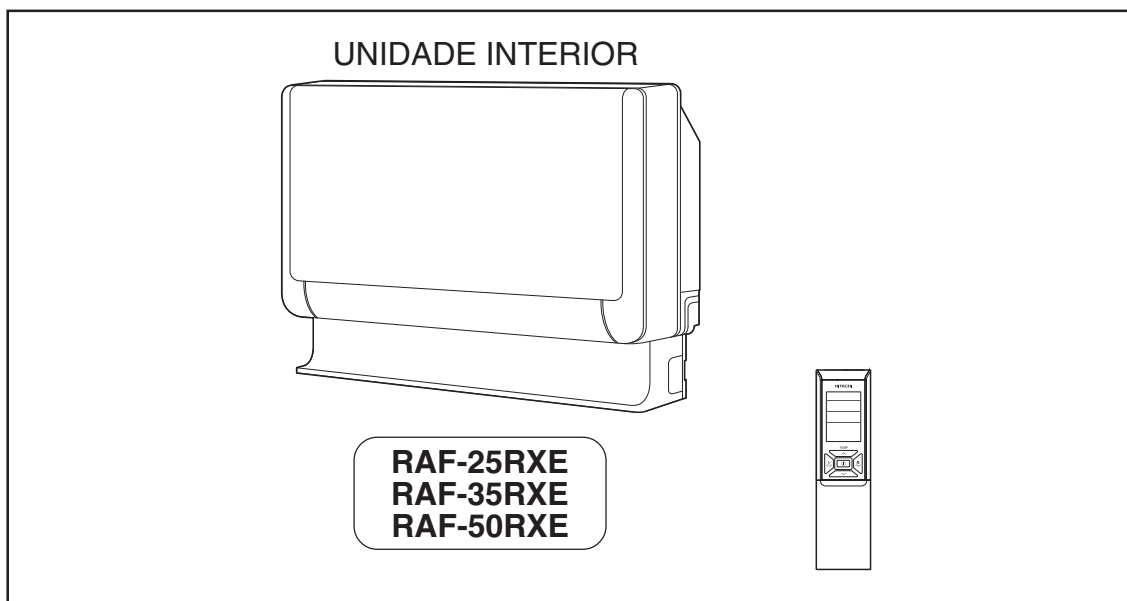

PORTUGUÊS

Manual de instruções



Página 61-72

A fim de obter um bom funcionamento e de garantir uma utilização sem falhas durante muitos anos, é favor ler este manual de instruções completamente.





Este aparelho de ar condicionado é apenas para uso do consumidor.
Não utilize para a preservação de alimentos, animais, máquinas de precisão, arte, medicina ou algo semelhante.

PRECAUÇÕES DE SEGURANÇA





- Para garantir a utilização correcta da unidade, leia cuidadosamente a secção “Precauções de Segurança” antes de a utilizar.
- Preste especial atenção a sinais de “**⚠Aviso**” e “**⚠Precaução**”. A secção “Aviso” contém informações que, se não forem estritamente respeitadas, poderão causar morte ou ferimentos graves. A secção “Cuidado” contém informações que, se não forem respeitadas, poderão originar consequências graves. Respeite todas as instruções para garantir a segurança.
- Os símbolos têm os seguintes significados. (Seguem-se exemplos de sinais).

 Efectuar ligação à terra.	 Proibição.
 Instruções obrigatórias.	

















- É favor guardar este manual após a leitura.

PRECAUÇÕES DURANTE A INSTALAÇÃO	
⚠ AVISO	<ul style="list-style-type: none"> • Não reconstrua a unidade. Se reconstruir a unidade, existe o risco de fuga de água, avaria, curto-circuito ou incêndio.  PROIBIÇÃO
	<ul style="list-style-type: none"> • Solicite a instalação da unidade ao seu agente de vendas ou a um técnico qualificado. Se a unidade não for instalada por um técnico qualificado, existe o risco de fuga de água, curto-circuito ou incêndio.
	<ul style="list-style-type: none"> • Utilize uma ligação à terra. Não coloque o cabo de terra perto de tubagens de água ou gás, condutores de pára-raios ou cablagens telefónicas. A instalação inadequada da ligação à terra pode causar um choque eléctrico ou incêndio.  CONECTAR LIGAÇÃO À TERRA
	<ul style="list-style-type: none"> • Certifique-se de que utiliza a tubagem adequada para o R32. Caso contrário, poderão ocorrer danos nos tubos de cobre ou avarias.
⚠ CUIDADO	<ul style="list-style-type: none"> • Deverá ser instalado um disjuntor, dependendo do local de montagem da unidade. A não instalação do disjuntor poderá originar perigo de choque eléctrico.  PROIBIÇÃO
	<ul style="list-style-type: none"> • Não instale a unidade perto de locais onde exista gás inflamável. Existe risco de incêndio da unidade exterior se ocorrerem fugas de gás na sua proximidade.
	<ul style="list-style-type: none"> • Quando instalar a mangueira de drenagem, certifique-se de que a água flui livremente.
	<ul style="list-style-type: none"> • Certifique-se de que é usada uma fonte de alimentação de fase única de 220V-230V. A utilização de outras fontes de alimentação pode levar ao sobreaquecimento dos componentes eléctricos e consequentemente, a um incêndio.  PROIBIÇÃO

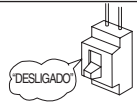
PRECAUÇÕES DURANTE A MUDANÇA OU MANUTENÇÃO	
⚠ AVISO	<ul style="list-style-type: none"> • Se ocorrer qualquer situação anormal (tal como cheiro a queimado), interrompa imediatamente o funcionamento da unidade e desligue o disjuntor. Contacte o seu agente. Se continuar a utilizar a unidade, existe o risco de avaria, curto-circuito ou incêndio.  DESLIGADO
	<ul style="list-style-type: none"> • Contacte o seu agente para proceder à manutenção. Se a manutenção não for efectuada por um técnico qualificado, existe o risco de choque eléctrico e incêndio.
	<ul style="list-style-type: none"> • Contacte o seu agente se necessitar de remover e reinstalar a unidade. Se a unidade não for reinstalada por um técnico qualificado, existe o risco de choque eléctrico ou incêndio.

PRECAUÇÕES DURANTE O FUNCIONAMENTO	
⚠ AVISO	<ul style="list-style-type: none"> • A exposição continuada ao fluxo de ar directo poderá ser prejudicial para a sua saúde.  PROIBIÇÃO
	 PROIBIÇÃO <ul style="list-style-type: none"> • Não coloque objectivos como hastes finas no painel do ventilador e lado da sucção porque a ventoinha de alta velocidade interior pode constituir um perigo.
	<ul style="list-style-type: none"> • Não utilize qualquer condutor como fio de fusível; isto poderá originar um acidente fatal.  PROIBIÇÃO
	 DESLIGADO <ul style="list-style-type: none"> • Desligue a unidade e o disjuntor durante trovoadas.
	<ul style="list-style-type: none"> • Latas de spray e outros combustíveis devem estar localizados a mais de 1 metro de distância das saídas de ar, tanto na unidade interior como na exterior. Visto que a pressão interna das latas de spray pode aumentar por acção do ar quente, poderá ocorrer uma ruptura. • Não usar material inflamável (laca, pesticida, etc.) perto da máquina. Pode provocar um choque eléctrico, incêndio ou que o sensor de gás opcional detete as informações de erro)  PROIBIÇÃO

PRECAUÇÕES DURANTE O FUNCIONAMENTO

	<ul style="list-style-type: none"> Este aparelho deve ser utilizado de acordo com as especificações do fabricante e apenas para a finalidade para que foi concebido. 	 PROIBIÇÃO
	<ul style="list-style-type: none"> Não tente utilizar a unidade se tiver as mãos molhadas; isto poderá originar um acidente fatal. 	 NÃO MOLHAR
	<ul style="list-style-type: none"> Quando utilizar a unidade em conjunto com aparelhos de queima, ventile regularmente a sala para impedir a insuficiência de oxigénio. 	  OBSERVE CUIDADOSAMENTE AS PRECAUÇÕES
	<ul style="list-style-type: none"> Não direcione o ar frio proveniente do aparelho de ar condicionado para aparelhos de queima domésticos (tais como chaleiras eléctricas, fornos, etc.), pois poderá prejudicar o funcionamento destes. 	 PROIBIÇÃO
	<ul style="list-style-type: none"> Certifique-se de que a estrutura de montagem exterior está estável, firme e isenta de defeitos. Caso contrário, a unidade exterior poderá cair e causar perigo. 	 PROIBIÇÃO
	<ul style="list-style-type: none"> Não lave a unidade com água nem coloque um recipiente de água como um vaso, na unidade interior. Pode ocorrer uma fuga eléctrica e causar um choque eléctrico. 	 PROIBIÇÃO
	<ul style="list-style-type: none"> Não coloque plantas directamente sob o fluxo de ar pois é mau para as mesmas. 	 PROIBIÇÃO
	<ul style="list-style-type: none"> Certifique-se de que interrompe a operação usando o controlo remoto e que desliga o disjuntor durante a limpeza, pois a ventoinha de alta velocidade dentro da unidade pode ser perigosa. 	  DESLIGADO
 CUIDADO	<ul style="list-style-type: none"> Desligue o disjuntor se não tencionar utilizar a unidade durante um período de tempo prolongado. 	 DESLIGADO
	<ul style="list-style-type: none"> Não se apoie na unidade exterior nem coloque objectos sobre esta. 	 PROIBIÇÃO
	<ul style="list-style-type: none"> Se utilizar a unidade durante um período de tempo prolongado com a porta e as janelas abertas (com a humidade interior sempre acima dos 80%) e com o deflector orientado para baixo ou em movimento automático, poderá originar a condensação de água no deflector e a eventual emissão de salpicos. Isto irá molhar o seu mobiliário. Isto irá molhar os seus móveis. Consequentemente, não utilize a unidade nestas condições durante períodos de tempo prolongados. 	 PROIBIÇÃO
	<ul style="list-style-type: none"> Se a quantidade de calor existente na sala estiver acima da capacidade de arrefecimento ou aquecimento da unidade (por exemplo: se estiverem presentes muitas pessoas, se forem utilizados aquecedores, etc.), não será possível alcançar a temperatura interior programada. 	 PROIBIÇÃO
	<ul style="list-style-type: none"> A limpeza da unidade interior deve ser feita apenas por pessoal autorizado. Consulte o seu agente de vendas. Usando um detergente disponível comercialmente ou algo semelhante, pode danificar as peças de plástico ou entupir o tubo de drenagem, levando ao gotejamento de água causando o risco de choque eléctrico. 	 PROIBIÇÃO
	<ul style="list-style-type: none"> Não toque na saída de ar, superfície do fundo ou linha de alumínio da unidade exterior. Pode magoar-se. 	 NÃO TOCAR
	<ul style="list-style-type: none"> Não toque no tubo do refrigerante ou na válvula de ligação. Podem ocorrer queimaduras. 	 NÃO TOCAR
	<ul style="list-style-type: none"> Este aparelho não deve ser usado por crianças ou pessoas com capacidades físicas, sensoriais ou mentais diminuídas ou falta de experiência e conhecimento, excepto se sob supervisão ou tiverem recebido instruções. As crianças devem ser supervisionadas para não brincarem com o aparelho. 	

RAIO DE OPERAÇÃO

Modo de operação	Refrigeração/Desumidificação	Aquecimento
Temperatura externa	-10 a 46°C	-20 a 24°C

DENOMINAÇÕES E FUNÇÕES DE CADA COMPONENTE

UNIDADE INTERIOR

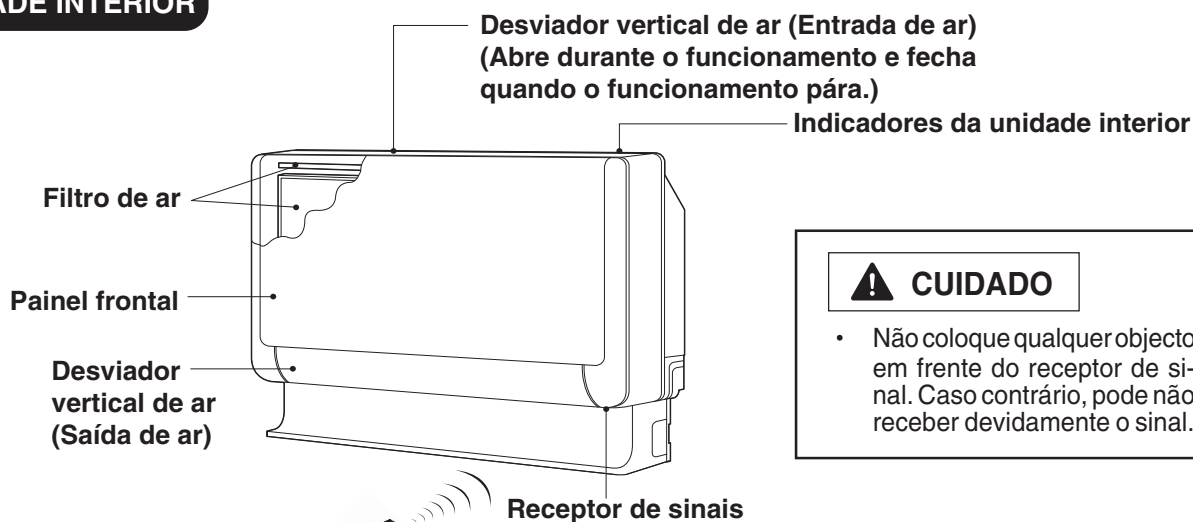

! CUIDADO

- Não coloque qualquer objecto em frente do receptor de sinal. Caso contrário, pode não receber devidamente o sinal.

Receptor de sinais

Controlo remoto

São enviados sinais pelo controlo remoto para a unidade interior. A sua função é controlar o funcionamento de toda a unidade. (Consulte o manual do Controlo Remoto)

DENOMINAÇÃO E DIMENSÕES DO MODELO

MODELO	LARGURA	ALTURA	PROFUNDIDADE
RAF-25RXE, RAF-35RXE, RAF-50RXE	750mm (29-17/32")	590mm (23-6/25")	215mm (8-15/32")

NOTA PARA MULTI SISTEMA

Várias unidades internas podem ser conectadas a uma unidade externa. Você pode operar apenas uma unidade ou várias unidades de acordo com as suas necessidades.

Combinação de operações:

Depois de ter escolhido o modo de funcionamento:

- Não é possível funcionar as unidades internas na seguinte combinação.

Uma unidade	Outra unidade
Aquecimento	Arrefecimento
	Desumidificação
	Ventilação

- A unidade interna que for ligada primeiro continuará operando. Outras unidades internas que forem ligadas depois ficarão em modo espera e a luz de Lâmpada ON/OFF. se acenderá.

- Para operar a unidade interna ligada depois, configure o modo de operação da mesma forma ao da unidade interna ligada primeiro.

Durante o funcionamento automático:

- Se o funcionamento com aquecimento for seleccionado automaticamente para o primeiro aparelho interno, o aparelho ao lado começará a aquecer-se. Por outro lado, se a refrigeração ou desumidificação for seleccionada automaticamente para o primeiro aparelho interno, também o aparelho ao lado iniciará a refrigeração ou desumidificação.

Ajuste do número de aparelhos internos:

Diminua o número de aparelhos internos em funcionamento especialmente quando fizer muito calor ou frio, ou quando desejar alcançar rapidamente a temperatura preestabelecida.

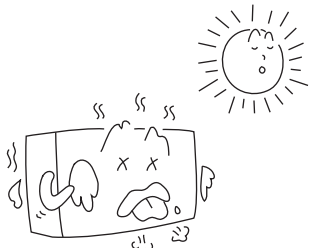

Aparelhos internos parados:

Quando um aparelho interno estiver a funcionar na modalidade de refrigeração, aquecimento ou desumidificação numa sala, o ruído do fluxo de refrigeração pode ser ouvido através de um aparelho interno desligado ou um aparelho desligado interno pode aquecer-se. Isto acontece porque a unidade interna manda líquido refrigerante para a unidade externa para estar pronto para funcionar.

INTERRUPTOR TEMPORÁRIO

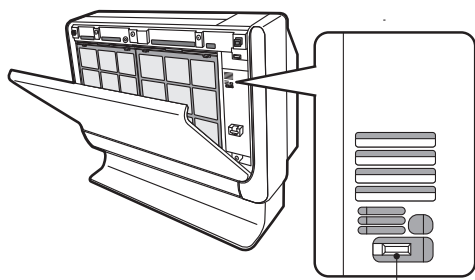

INTERRUPTOR TEMPORÁRIO

INTERRUPTOR TEMPORÁRIO

Utilize este interruptor para ligar e desligar a unidade quando o controlo remoto não funcionar.

- Se premir o interruptor temporário, a operação será efectuada no modo automático.
- Quando ligada através do interruptor temporário após a fonte de alimentação ter sido desligada e novamente ligada, a unidade irá funcionar no modo automático.

INDICADORES DA UNIDADE INTERIOR

Lâmpada do REFRIGERANTE

Esta lâmpada acende ou fica intermitente quando o sensor de gás opcional for instalado.

- Esta lâmpada acende quando é detetada uma fuga de refrigerante na unidade interior.
- Esta lâmpada fica intermitente quando sensor de gás está fora de validade.

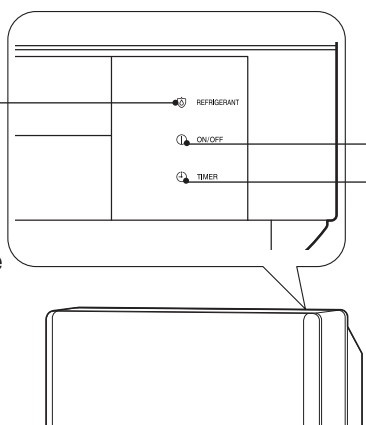

Lâmpada LIGAR/DESLIGAR

Esta luz acende-se durante o funcionamento. Esta luz de FUNCIONAMENTO se acenderá intermitente nos seguintes casos:

- (1) **Durante o prévio aquecimento (funcionamento de aquecimento)**
Cerca de 2~3 minutos depois do iniciar.
- (2) **Durante o degelo (funcionamento de aquecimento)**

O degelo será efectuado cerca de uma vez por hora, quando se formar gelo no permutador de calor do aparelho externo, 5~10 minutos de cada vez. (Se o comprimento do encanamento usado for maior do que o normal, mais gelo se formará.)

Luz do TEMPORIZADOR

Esta lâmpada acende-se quando o temporizador está a trabalhar.

COMO ABRIR OU FECHAR O PAINEL FRONTAL

Como abrir o painel frontal

- Para abrir o painel frontal, pare o funcionamento do aparelho mediante o controlo remoto. Em seguida, prima os cantos superior esquerdo e superior direito do painel frontal.
- Segure pelos lados esquerdo e direito do painel frontal e abra-o na direcção de si.

Como fechar o painel frontal



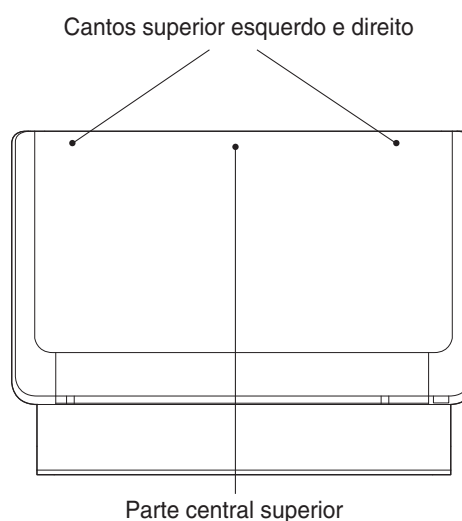

- Para fechar o painel frontal, prima nos cantos superior esquerdo e superior direito do painel frontal.
- Carregue na parte central superior do painel frontal para fechá-lo adequadamente.



AJUSTE DOS DEFLECTORES DE AR

1 Ajuste do ar condicionada nas direções para cima e para baixo.

O deflector horizontal do ar deflector é regulado automaticamente com a angulação apropriada para o respectiva funcionamento. O deflector pode ser virado para cima e para baixo e também pode ser regulado na angulação desejada mediante o botão “ (OSCILAÇÃO AUTOMÁTICA)”.

- Ao premir uma vez o botão “ (OSCILAÇÃO AUTOMÁTICA)” o deflector de ar desloca-se para cima e para baixo. Ao premir novamente o mesmo botão, o deflector de ar pára na posição actual. Serão necessários vários segundos (cerca de 6 segundos) até que o deflector comece a movimentar-se.
- Utilize o deflector de ar horizontal dentro do raio de ajuste ilustrado à direita.
- Se se premir o botão “ (OSCILAÇÃO AUTOMÁTICA)” enquanto a operação está desactivada, o deflector de ar horizontal movimenta-se e pára na posição em que a saída do ar se fecha.
- Após realizada a operação de oscilação automática, se o deflector de ar horizontal for movimento manualmente, o raio de oscilação poderá derivar. Contudo, voltará ao raio de operação primitivo, depois de pouco tempo.
- Quando a humidade na divisão é elevada durante a operação de desumidificação ou arrefecimento, o deflector de ar horizontal pode automaticamente mudar para a posição recta para evitar condensação (excepto durante a operação oscilação automática).
- Durante um determinado período de tempo (cerca de 30 minutos) após o início do funcionamento em modo de arrefecimento, funciona para arrefecer a divisão rapidamente. Durante este funcionamento, se o deflector de ar horizontal tiver sido ajustado para o seu ângulo preferido através do botão “ (OSCILAÇÃO AUTOMÁTICA)”, regressa ao ângulo correcto após um determinado período de tempo. Neste caso, prima o botão “ (OSCILAÇÃO AUTOMÁTICA)” para ajustar novamente o deflector para o seu ângulo preferido.

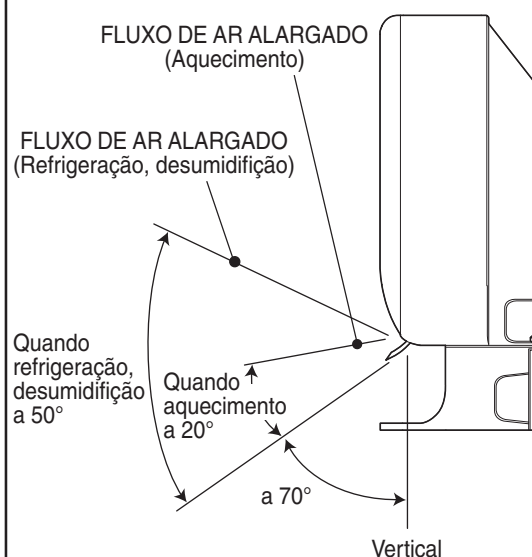
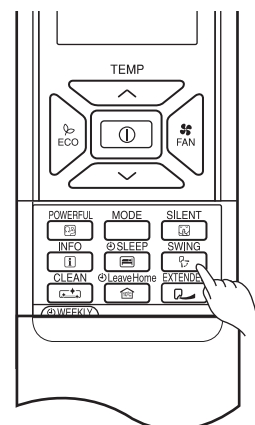

- 2** Ajuste do ar condicionado para a esquerda e para a direita.

Segure um dos deflectores de ar verticais, como se mostra na figura, e ajuste a direcção do ar condicionado para a esquerda e para a direita.

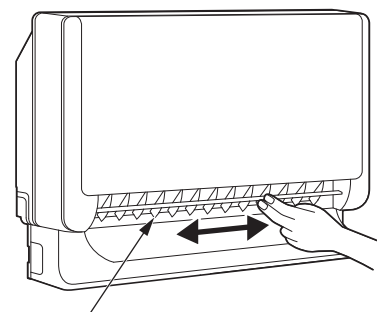

Desviador vertical de ar

⚠ CUIDADO

- Quando a operação de refrigeração estiver em funcionamento com o deflector de ar virado para baixo e moavimentando-se automaticamente durante um longo período, poderão surgir algumas gotas de água. Isto poderá molhar a mobília.

INTERRUPTOR DE CIRCUITO

Quando não estiver a utilizar o ar condicionado ambiente, colocar o interruptor na posição "OFF".

COMO USAR EFICIENTEMENTE ESTE APARELHO DE AR CONDICIONADO

- 1. Uma definição média de temperatura para a sala provavelmente é o ideal, para mais de ser a mais económica.**

- Refrigeração e aquecimento excessivos não são recomendados para a saúde. Também aumentará a conta de electricidade.
- Se fechar as cortinas e persianas evitará fluxos de calor ou que calor se perda da sala, para mais de empregar electricidade de maneira mais eficiente.



- 2. Periodicamente as portas e as janelas devem ser abertas para entrar ar fresco.**

⚠ CUIDADO

Certifique-se que haja ventilação na sala, quando o aparelho de ar condicionado estiver a funcionar ao mesmo tempo que outros aparelhos fonte de calor.



- 3. É recomendado usar o timer antes de ir dormir ou sair.**



- 4. Para a limpeza de um aparelho interno ou externo nunca use:**

- Benzina nem aguarrás, nem esfregue, porque poderá danificar as superfícies ou forros em plástico.
- Água a mais de 40°C porque o filtro pode se encolher e as peças em plástico deformarem-se.



- 5. Não obstrua a entrada de ar nem a saída de ar.**

- Não obstrua as saídas nem as entradas de ar de um aparelho interno ou externo com cortinas ou outros obstáculos que possam perturbar a performance do aparelho de ar condicionado e causar falhas no mesmo.

MANUTENÇÃO

⚠ AVISO

- Antes de limpar, pare o funcionamento do aparelho mediante o controlo remoto e desligue o interruptor.

⚠ CUIDADO

- Não exponha o aparelho à água porque poderá causar choque eléctrico.
- Para limpar internamente o aparelho de ar condicionado, consulte o seu revendedor.
- Evite usar detergente quando for limpar o permutador de calor do aparelho interno. Pode causar uma falha do aparelho.
- Quando limpar o permutador de calor com um aspirador de pó, certifique-se que usa luvas para não ferir as mãos com as lâminas do permutador de calor.

1. FILTRO DE AR

Limpe o filtro de ar, pois ele remove o pó da sala.

Limpe o filtro de 15 em 15 dias, para evitar um consumo desnecessário de electricidade.

PROCEDIMENTO

1

Como abrir o painel frontal.

- Para abrir o painel frontal, pare o funcionamento do aparelho mediante o controlo remoto. Em seguida, prima os cantos superior esquerdo e superior direito do painel frontal.
- Segure pelos lados esquerdo e direito do painel frontal e abra-o na direcção de si.

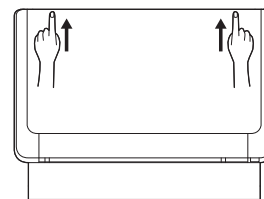

2

Retire os filtros.

(Lado frontal 2 peças, lado superior 2 peças, total 4 peças.)

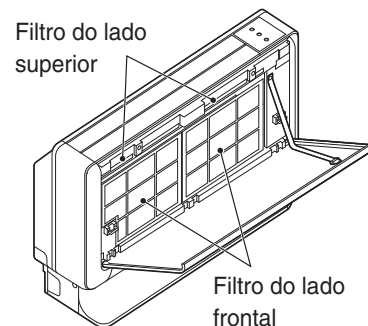

3

Limpe o pó dos filtros utilizando um aspirador.

- Depois, utilizando um detergente neutro, lave-os e seque-os à sombra.



4

Instale os filtros.

- Instale os filtros.
- (Lado frontal 2 peças, lado superior 2 peças, total 4 peças.)

5

Como fechar o painel frontal.

- Para fechar o painel frontal, prima nos cantos superior esquerdo e superior direito do painel frontal.
- Carregue na parte central superior do painel frontal para fechá-lo adequadamente.

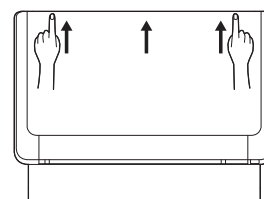

⚠ CUIDADO

- Não lave com água quente a mais de 40°C. O filtro poderá murchar.
- Depois de lavar o filtro, sacuda completamente a água e seque-o à sombra; Não o exponha directamente ao sol. O filtro poderá murchar. Use também uma esponja para lavar. Utilizar um escovador ou escova causa com que a película de metal se solte.
- Não faça o aparelho funcionar sem filtro. Falhas poderão ocorrer caso o faça.

2. COMO INSTALAR E TIRAR O PAINEL FRONTAL

- Não deixe de usar ambas as mãos quando for segurar o painel frontal para tirá-lo ou prendê-lo.
- O painel frontal pode ser instalado embaixo ou em cima, de acordo com as preferências do utilizador.

Como tirar

- 1 Pressione o gancho que se encontra na ponta da faixa em resina instalada do lado direito do painel frontal para tirar a faixa em resina.
- 2 Puxe o painel frontal para baixo, na direcção de si e, quando estiver inteiramente aberto, puxe-o para tirá-lo.

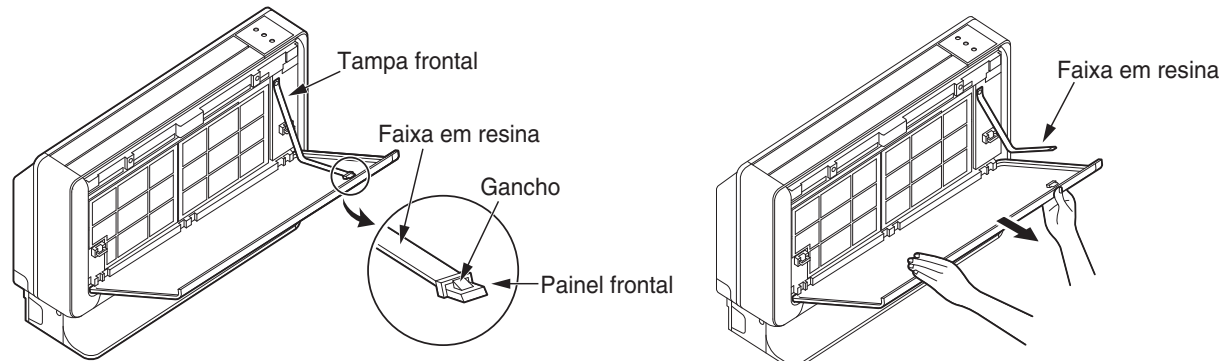

Como prender

- 1 Prende os três mancais do painel frontal no eixo da tampa frontal. (Coloque o gancho virado para cima.)
- 2 Introduza a ponta da faixa em resina no furo da saliência dentro do lado direito do painel frontal.

3. LIMPEZA DO PAINEL FRONTAL

O painel frontal pode ser lavado com água. Pode ser sempre mantido limpo.

- O painel frontal pode ser retirado e lavado com água. Limpe-o utilizando uma esponja macia, etc. Se utilizar detergente terá de o passar muito bem por água.
- Escorra completamente a água. Se houver água na secção do mostrador ou na secção de recepção de luz poderá causar avarias.
- Para o método de retirar e instalar o painel frontal, por favor veja o Manual de Instalação.

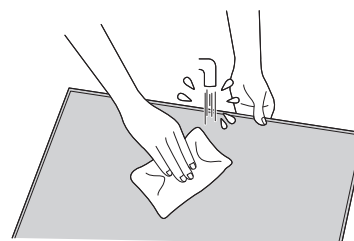

⚠ CUIDADO

- Não espalhe o deite directamente água no corpo da unidade quando limpar, isso poderá causar curto circuitos.
- Nunca utilize água quente (acima de 40°C), benzina, gasolina, ácido, diluentes ou uma escova, pois isto causará danos à superfície de plástico e ao revestimento.



4. MANUTENÇÃO APÓS UM LONGO PERÍODO DE PARALIZAÇÃO

- Active o aparelho de ar condicionado para secar-se e manter enxuto o interior do aparelho interno e evitar que se forme bolor.
- Desligue o interruptor.

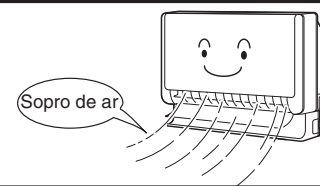

5. FILTROS DE PURIFICAÇÃO DO AR (SPX-CFH15)

- Para instalar os filtros de purificação do ar e desodorante, tire os filtros de ar e prenda-os nos ganchos na frente do quadro da tampa da frente.
- A capacidade de refrigeração diminuirá ligeiramente e a velocidade de refrigeração também se forem usados filtros de purificação do ar. Portanto, defina a velocidade em "ALTA" quando for usar o aparelho nestas condições.
- Os filtros de limpeza do ar podem ser usados durante 2 anos.

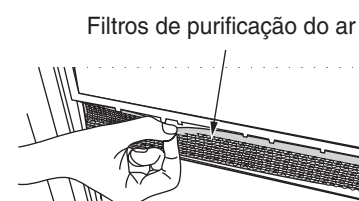

6. SENSOR DE REFRIGERANTE (SPX-RAFGLS)

- La vida útil del sensor de gas es de aproximadamente de 5 años.
- La lámpara frigerante se encenderá 4s y apagará 1s en el ciclo de inicio del último mes de su vida útil.
- La máquina aún podrá funcionar llegado ese momento. Reemplace el sensor de gas antes de que haya finalizado su vida útil.
- Y la lámpara de refrigerante alternará sus luces durante 1s y 1s en ciclo una vez dicho momento, la máquina podrá ser utilizada menos que se reemplace el sensor de gas.

Cuando la lámpara de refrigerante se encienda o parpadee es

- Durante la instalación de las piezas del sensor de gas opcional, la información de la lámpara del refrigerante se encenderá o parpadeará de la siguiente manera

Parpadeo de la lámpara REFRIGERANTE	<ul style="list-style-type: none">■ Durante el zumbido procedente de la unidad interior Esto es debido a que el sensor de gas ha detectado una fuga de refrigerante, por favor ventile la habitación y contacte con su agente de servicio de ventas inmediatamente. Botão ① (Iniciar/Parar) ou interruptor temporário para parar o bipe da campainha. O funcionamento do ventilador deve ser interrompido de imediato se não for constantemente detetada uma fuga do refrigerante. (Clientes que não consigam autonomamente parar o funcionamento do ventilador) mesmo se o bipe da campainha tiver parado, o sensor do gás continua a detetar a concentração de refrigerante durante o funcionamento contínuo do ventilador no interior. Devido à concentração de refrigerante aumenta o risco de incêndio. Deve manter a entrada e saída de ar através de uma janela aberta ou de outra forma. Por favor, não desligue o disjuntor até a operação de parada do ventilador.■ Cuando no se detecte ningún zumbido procedente de la unidad interior Ya se han detectado fugas de refrigerante en esta unidad interior en el pasado. Por favor, contacte con su agente de ventas. Também vazamento de refrigerante ainda está sendo detectado durante a operação do ventilador, por favor, manter a troca de ar no quarto.
La lámpara del REFRIGERANTE se enciende	<ul style="list-style-type: none">■ La lámpara refrigerante se enciende de manera cíclica 4s y 1s una vez alcanzado el último mes de vida útil. La máquina aún podrá ser utilizada durante este período. Reemplace el sensor de gas antes de que su ciclo de vida útil llegue a su fin.■ La lámpara de refrigerante se encenderá cíclicamente durante 1s y se apagará durante otro 1s una vez pasado su ciclo de vida útil. Não deve operar com a máquina exceto para substituir o sensor do gás.

- Mantenga encendido el interruptor automático para la detección de fugas de refrigerante de la forma habitual.
- Por favor no utilice aerosoles para el cabello, pesticidas, etc. cerca de la máquina. La máquina podría dejar de funcionar debido a errores de lectura en el sensor de gas.

INFORMAÇÕES

CAPACIDADES

Capacidade de aquecimento

- Este aparelho de ar condicionado utiliza um sistema de bomba de calor que absorve calor externo e o conduz para uma sala a ser aquecida. A medida que a temperatura baixar, também a capacidade de aquecimento diminuirá.

Numa situação como esta, o PAM e o inversor trabalham para aumentar as rotações do compressor e evitar que a capacidade de aquecimento do aparelho diminua. Se a performance de aquecimento do aparelho ainda não for satisfatória, mais aparelhos de aquecimento devem ser usados para melhorar a performance do sistema.

- Este aparelho de ar condicionado foi concebido para aquecer uma sala inteira, portanto pode levar um certo tempo para sentir-se o calor. A utilização do Timer é recomendada para um aquecimento prévio eficiente, antes da hora desejada.

Capacidades de refrigeração e desumidificação

- Se o calor que houver na sala ultrapassar a capacidade de refrigeração do aparelho (por exemplo, se houver muita gente na sala ou houver uma fonte de calor), não será possível chegar à temperatura definida.

CUIDADO



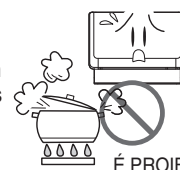

Não use fornos nem quaisquer aparelhos fontes de calor nas proximidades do aparelho interno.

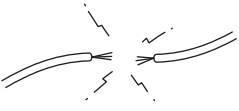

É PROIBIDO

INSPECÇÃO REGULAR

POR FAVOR VERIFIQUE OS SEGUINTE ASPECTOS SEMESTRAL OU ANUALMENTE. CONTACTE O SEU AGENTE COMERCIAL SEMPRE QUE NECESSITAR DE AJUDA.

1		 ADVISO	Verifique se a ligação à terra do aparelho está ligada correctamente. Se a ligação à terra estiver solta ou com defeito, pode haver falha no aparelho ou risco de choque eléctrico.
2		 ADVISO	Verifique se no quadro de montagem há ferrugem excessiva ou se o aparelho externo está torto ou instável. Poderá cair ou desmoronar e causar feridas.

SERVIÇO PÓS-VENDA E GARANTIA

QUANDO SOLICITAR QUALQUER SERVIÇO, VERIFIQUE OS SEGUINTE PONTOS

CONDIÇÃO	VERIFIQUE OS SEGUINTE PONTOS
Se o controlo remoto não estiver a transmitir sinais. (O display do controlo remoto está fraco ou apagado.)	<ul style="list-style-type: none"> • É necessário substituir as pilhas? • A polaridade das pilhas colocadas está certa?
Quando a unidade não funciona.	<ul style="list-style-type: none"> • Estará o fusível operacional? • Estará a voltagem extremamente alta ou baixa? • Está o interruptor de circuito em "ON" (ligado)? • A definição do modo de funcionamento é diferente da dos demais aparelhos internos?
Quando a unidade não arrefece bem. Quando a unidade não aquecer bem.	<ul style="list-style-type: none"> • Estará o filtro de ar bloqueado com poeira? • Estará a temperatura ajustada adequadamente? • Os desviadores de cima e de baixo foram ajustados nas respectivas posições certas de acordo com o modo de funcionamento seleccionado? • Há obstáculos nas entradas de ar ou nas saídas de ar do aparelho interno ou externo? • O ventilador está na velocidade "BAIXA" ou "SILENCIOSA"?

■ Os seguintes fenómenos não indicam defeitos do aparelho.

Durante o aquecimento, a lâmpada LIGAR/DESLIGAR fica intermitente e o ventilador para.	<Início de funcionamento> O aparelho está a preparar-se para sobrar ar quente. Aguarde. <A funcionar> O aparelho externo está a degelar. Aguarde.
Sons de assobio ou chiados	É o ruído do fluxo do fluido refrigerante nos tubos ou da válvula, por causa do fluxo, quando a velocidade de fluxo é ajustada.
Ruído de rangido	É o ruído gerado quando o aparelho dilatar-se ou contrair-se por causa de mudanças de temperatura.
Ruído de sussurro	É o ruído gerado por mudanças na rotação do aparelho interno, como por exemplo quando for hora de começar a funcionar.
Ruído de clique	É o ruído da válvula motorizada quando for ligado o aparelho.
Ruído oco	É o ruído do ventilador a aspirar o ar presente na mangueira de descarga e a soprar para fora a água da desumidificação acumulada no colector de condensação. Para maiores pormenores, contacte o seu revendedor.
Ruído de mudança de funcionamento	É o ruído por causa de mudanças de funcionamento em função de mudanças da temperatura da sala.
Emissão de névoa	É gerada névoa a medida que o ar da sala for repentinamente refrigerado pelo ar condicionado.

Vapor emitido pelo aparelho externo	É água gerada durante a operação de degelo que se evapora.
Odores	São causados pelos odores e partículas de fumo, comida, cosméticos etc. presentes no ar da sala captados pelo aparelho e soprados novamente na sala.
O aparelho externo continua a funcionar mesmo se for desligado	Está a degelar (quando o funcionamento com aquecimento pára, o micro computador verifica se há o gelo acumulado no aparelho interno e, se for necessário, instrui o aparelho para efectuar automaticamente um degelo).
A lâmpada LIGAR/DESLIGAR está intermitente.	Indica que está a ser realizada operação de aquecimento prévio ou degelo. Com o circuito de protecção ou o sensor de prévio aquecimento a continuar a funcionar, depois do aparelho parar de funcionar ou durante o prévio aquecimento para, em seguida, recomeçar, ou quando o modo de funcionamento for mudado de refrigeração para aquecimento, a luz permanecerá acesa intermitente.
Não se chega à temperatura definida	A temperatura real da sala pode ser levemente diferente da definida no controlo remoto, depende da quantidade de pessoas na sala, das condições internas e externas, e da influência das condições de outras salas, quando o aparelho de ar condicionado for usado para mais de uma sala ao mesmo tempo.

- Se o aparelho ainda deixar de funcionar normalmente depois de ter realizado as verificações acima, desligue o interruptor e contacte imediatamente o seu revendedor.

Contacte imediatamente o seu revendedor se houver um dos seguintes fenómenos:



- O interruptor desligar-se ou se queimar-se o fusível frequentemente.
- O funcionamento do comutador não for estável.
- Qualquer material estranho ou água acidentalmente entrar no aparelho interior.
- O cabo de alimentação eléctrica aquecer-se excessivamente ou o seu forro rasgar-se ou descascar-se.
- A luz do display do TEMPORIZADOR do aparelho interno acender-se intermitente.

(Como a natureza do defeito pode ser identificada pelo ciclo intermitente, verifique como é o ciclo intermitente antes de desligar o interruptor.)

- A lâmpada do REFRIGERANTE acende ou fica intermitente na unidade interior.

(Deve continuar a ativar o corta circuitos se a lâmpada do refrigerante estiver acesa.)

Notas



- Durante a operação quieta ou interrupção do funcionamento, o seguinte fenómeno poderá ocasionalmente ocorrer, mas isso não significa a existência de uma anormalidade de operação.
 - (1) Um pequeno ruído de fluxo originado por o líquido refrigerante no ciclo de refrigeração.
 - (2) Um pequeno ruído de fricção da caixa do ventilador, porque e arrefecida e depois gradualmente aquecida a medida que a operação é interrompida.
- O aparelho de ar condicionado provavelmente produz algum odor pois vários odores da vida quotidiana, fumos, comidas, cosméticos, etc. podem fixar-se no aparelho. Por isso, deve-se limpar o filtro de ar e o evaporador regularmente para reduzir o odor.

- Por favor contacte imediatamente o seu agente comercial se o aparelho de ar condicionado continuar a não funcionar normalmente depois de feitas as inspeções referidas acima. Informe o seu agente sobre o modelo da sen aparelho, número de série e data de instalação. Por favor, informe-o também sobre a falha.

Repare, por favor:

Ao ligar o equipamento, particularmente quando a luz do ambiente está escura, uma pequena flutuação do brilho pode ocorrer. Isso não produz nenhuma consequência.

As condições das Companhias de Electricidade devem ser observadas.

ΗΙΤΑΧΙ

ΚΛΙΜΑΤΙΣΤΙΚΟ ΤΙΑΙΡΟΥΜΕΝΟΥ ΤΥΠΟΥ

ΕΣΩΤΕΡΙΚΗ ΜΟΝΑΤΑ



ΤΥΠΟΣ

RAF-25RXE
RAF-35RXE
RAF-50RXE

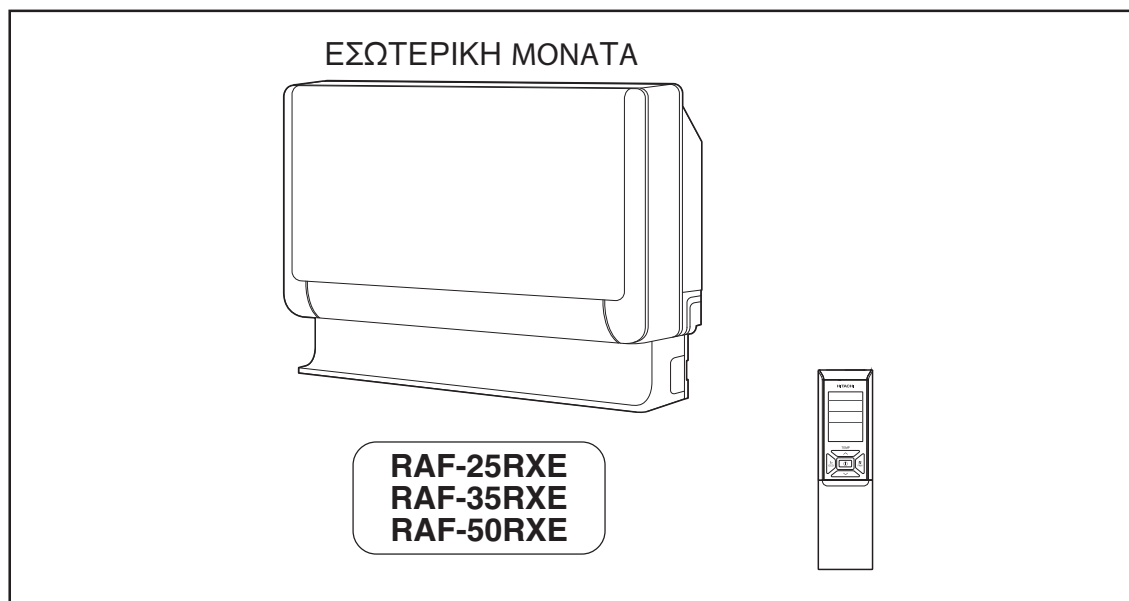

Ελληνικά

Οδηγίες χρήσεως

σελίδα 73-84



Γιά να είναι εγγυημένη η καλύτερη δυνατή λειτουργία και η χωρίς βλάβες μακροπρόθεσμη χρήση της μονάδας, διαβάστε όλες τις κάτωθι οδηγίες.

Η συγκεκριμένη μονάδα κλιματισμού είναι μόνο για οικιακή χρήση.

Να μη χρησιμοποιείται για τη συντήρηση τροφίμων, ζώων, φυτών, μηχανημάτων ακριβείας, έργων τέχνης, φαρμάκων ή άλλων παρεμφερών ειδών.





ΠΡΟΦΥΛΑΞΗ ΑΣΦΑΛΕΙΑΣ

- Διαβάστε προσεκτικά τα "Προφυλάξεις ασφαλείας" πριν τη λειτουργία της μονάδας για να είστε σίγουροι ότι θα τη χρησιμοποιήσετε σωστά.
- Προσέξτε ιδιαίτερα τις ενδείξεις «**Προειδοποίηση**» και «**Προσοχή**». Η ενότητα «Προειδοποίηση» αναφέρεται σε θέματα που, εάν δεν τηρηθούν με αυστηρότητα, μπορεί να προκαλέσουν θάνατο ή σοβαρό τραυματισμό. Η ενότητα «Προσοχή» αναφέρεται σε θέματα που, εάν δεν τηρηθούν σωστά, μπορεί να έχουν σοβαρές συνέπειες. Τηρείτε αυστηρά όλες τις οδηγίες για να διασφαλίσετε την ασφάλεια.
- Οι ενδείξεις υποδεικνύουν τις παρακάτω έννοιες: (Τα παρακάτω είναι παραδείγματα συμβόλων.)

 Βεβαιωθείτε ότι έχετε συνδέσει το καλώδιο γείωσης.	 Η ένδειξη στην εικόνα σημαίνει απαγόρευση.
 Υποδεικνύει τις οδηγίες που πρέπει να τηρηθούν.	

- Φυλάξτε τις οδηγίες χρήσης αφού τις διαβάσετε.





ΠΡΟΦΥΛΑΞΕΙΣ ΚΑΤΑ ΤΗΝ ΕΓΚΑΤΑΣΤΑΣΗ

ΠΡΟΕΙΔΟ-ΠΟΙΗΣΗ	<ul style="list-style-type: none"> • Μην ανακατασκευάσετε τη μονάδα. Εάν ανακατασκευάσετε τη μονάδα μόνοι σας, μπορεί να προκληθεί διαρροή νερού, βλάβη, βραχυκύκλωμα ή πυρκαγιά. 	 ΑΠΑΓΟΡΕΥΣΗ
	<ul style="list-style-type: none"> • Απευθυνθείτε στον αντιπρόσωπο πωλήσεων ή σε εξειδικευμένο τεχνικό για την εγκατάσταση της μονάδας. Εάν εγκαταστήσετε τη μονάδα μόνοι σας, μπορεί να προκληθεί διαρροή νερού, βραχυκύκλωμα ή πυρκαγιά. • Χρησιμοποιήστε καλώδιο γείωσης. Μην τοποθετήσετε το καλώδιο γείωσης κοντά σε σωλήνες νερού ή αερίου, ηλεκτροφόρο αγωγό ή καλώδιο γείωσης τηλεφώνου. Η ακατάλληλη εγκατάσταση του καλωδίου γείωσης μπορεί να προκαλέσει ηλεκτροπληξία ή πυρκαγιά. 	 ΣΥΝΔΕΣΤΕ ΤΗ ΓΡΑΜΜΗ ΓΕΙΩΣΗΣ
	<ul style="list-style-type: none"> • Φροντίστε να χρησιμοποιήσετε το σωστό σετ σωλήνων για το R32. Διαφορετικά, μπορεί να σπάσουν οι χαλκοσωλήνες ή να προκληθούν βλάβες. 	
ΠΡΟΣΟΧΗ	<ul style="list-style-type: none"> • Ανάλογα με την τοποθεσία εγκατάστασης της μονάδας, πρέπει να τοποθετηθεί ένας διακόπτης κυκλώματος. Εάν δεν τοποθετηθεί διακόπτης κυκλώματος, υπάρχει κίνδυνος ηλεκτροπληξίας. 	 ΑΠΑΓΟΡΕΥΣΗ
	<ul style="list-style-type: none"> • Μην πραγματοποιήσετε την εγκατάσταση κοντά σε σημείο όπου υπάρχει εύφλεκτο αέριο. Εάν υπάρξει διαρροή εύφλεκτου αερίου κοντά στην εξωτερική μονάδα, μπορεί να προκληθεί πυρκαγιά. 	
	<ul style="list-style-type: none"> • Διασφαλίστε την ομαλή ροή του νερού κατά την εγκατάσταση του εύκαμπτου σωλήνα αποστράγγισης. • Χρησιμοποιήστε μονοφασική πηγή τροφοδοσίας ρεύματος 220V-230V. Η χρήση άλλων πηγών τροφοδοσίας μπορεί να προκαλέσει την υπερθέρμανση των ηλεκτρικών εξαρτημάτων με κίνδυνο πυρκαγιάς. 	 ΑΠΑΓΟΡΕΥΣΗ





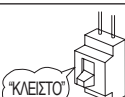











ΠΡΟΦΥΛΑΞΕΙΣ ΚΑΤΑ ΤΗ ΜΕΤΑΦΟΡΑ Ή ΤΗ ΣΥΝΤΗΡΗΣΗ

ΠΡΟΕΙΔΟ-ΠΟΙΗΣΗ	<ul style="list-style-type: none"> • Σε περίπτωση μη φυσιολογικής κατάστασης (π.χ. μυρωδιά καμένου), διακόψτε τη λειτουργία της μονάδας και κλείστε το διακόπτη κυκλώματος. Επικοινωνήστε με τον αντιπρόσωπο. Εάν συνεχίσετε να λειτουργείτε τη μονάδα σε μη φυσιολογική κατάσταση μπορεί να προκληθεί βλάβη βραχυκύκλωμα ή πυρκαγιά. 	 ΚΛΕΙΣΤΟ
	<ul style="list-style-type: none"> • Επικοινωνήστε με τον αντιπρόσωπο για συντήρηση. Εάν κάνετε ακατάλληλες εργασίες συντήρησης μόνοι σας, μπορεί να προκληθεί ηλεκτροπληξία και πυρκαγιά. 	
	<ul style="list-style-type: none"> • Εάν θέλετε να αποσυνδέσετε και να εγκαταστήσετε ξανά τη μονάδα, επικοινωνήστε με τον αντιπρόσωπο. Εάν αποσυνδέσετε και εγκαταστήσετε ξανά τη μονάδα μόνοι σας με ακατάλληλο τρόπο, μπορεί να προκληθεί ηλεκτροπληξία ή πυρκαγιά. 	

ΠΡΟΦΥΛΑΞΕΙΣ ΚΑΤΑ ΤΗ ΛΕΙΤΟΥΡΓΙΑ

ΠΡΟΕΙΔΟ-ΠΟΙΗΣΗ	<ul style="list-style-type: none"> • Αποφύγετε την απευθείας ροή αέρα για μεγάλο χρονικό διάστημα για λόγους υγείας. 	 ΑΠΑΓΟΡΕΥΣΗ
	 <ul style="list-style-type: none"> • Μην βάζετε αντικείμενα όπως λεπτές ράβδους στα σημεία εισόδου του αέρα και εξερισμού επειδή υπάρχει κίνδυνος από τη λειτουργία του ανεμιστήρα υψηλής ταχύτητας. 	ΑΠΑΓΟΡΕΥΣΗ
	<ul style="list-style-type: none"> • Μην χρησιμοποιείτε κανέναν αγωγό ως καλώδιο ασφαλείας. Μπορεί να προκληθεί θανατηφόρο ατύχημα. 	 ΑΠΑΓΟΡΕΥΣΗ
	 <ul style="list-style-type: none"> • Κατά τη διάρκεια καταιγίδων, αποσυνδέετε το βύσμα από την πρίζα και κλείνετε τον διακόπτη κυκλώματος. 	
	<ul style="list-style-type: none"> • Τυχόν δοχεία από σπρέι και άλλα καύσιμα υλικά δεν πρέπει να βρίσκονται σε ακτίνα ενός μέτρου από τις εξόδους αέρα της εσωτερικής και της εξωτερικής μονάδας. Η εσωτερική πίεση σε ένα δοχείο σπρέι μπορεί να αυξηθεί λόγω του θερμού αέρα με αποτέλεσμα τη διάρρηξή του. • Μην χρησιμοποιείτε εύφλεκτο υλικό (σπρέι μαλλιών, φυτοφάρμακα και ούτω καθεξής) κοντά στο μηχάνημα. Ενδέχεται να προκαλέσει ηλεκτροπληξία, πυρκαγιά ή ο προαιρετικός αισθητήρας αερίου να ανιχνεύσει πληροφορίες σφαλμάτων) 	 ΑΠΑΓΟΡΕΥΣΗ

ΠΡΟΦΥΛΑΞΕΙΣ ΚΑΤΑ ΤΗ ΛΕΙΤΟΥΡΓΙΑ

	<ul style="list-style-type: none"> • Η λειτουργία του προϊόντος πρέπει να γίνεται σύμφωνα με τις προδιαγραφές του κατασκευαστή και μόνο για την προβλεπόμενη χρήση. 	 ΑΠΑΓΟΡΕΥΣΗ
	 ΜΗΝ ΒΡΕΧΕΤΕ	<ul style="list-style-type: none"> • Μην επιχειρήσετε να χειριστείτε τη μονάδα με βρεγμένα χέρια. Κάτι τέτοιο μπορεί να προκαλέσει θανατηφόρο ατύχημα.
	<ul style="list-style-type: none"> • Κατά τη λειτουργία της μονάδας με εξοπλισμό καύσης, πρέπει να αερίζετε τακτικά το χώρο για να αποφύγετε πιθανή ανεπάρκεια οξυγόνου. 	 ΤΗΡΗΣΤΕ ΠΡΟΣΕΚΤΙΚΑ ΤΙΣ ΠΡΟΦΥΛΑΞΕΙΣ
	 ΑΠΑΓΟΡΕΥΣΗ	<ul style="list-style-type: none"> • Μην κατευθύνετε τον κρύο αέρα που βγαίνει από την πρόσοψη του κλιματιστικού απευθείας πάνω σε οικιακές συσκευές θέρμανσης, καθώς μπορεί να επηρεαστεί η λειτουργία των συσκευών αυτών, όπως π.χ. της ηλεκτρικής κουζίνας, του φούρνου, κ.λπ.
	<ul style="list-style-type: none"> • Βεβαιωθείτε ότι το εξωτερικό πλαίσιο στήριξης είναι πάντα σταθερό, ισχυρό και χωρίς ελαττώματα. Εάν δεν είναι, μπορεί να καταρρεύσει η εξωτερική μονάδα και να δημιουργηθεί κίνδυνος. 	 ΑΠΑΓΟΡΕΥΣΗ
	 ΑΠΑΓΟΡΕΥΣΗ	<ul style="list-style-type: none"> • Μην πλένετε τη συσκευή με νερό και μην τοποθετείτε επάνω στην εσωτερική μονάδα δοχεία με νερό, όπως βάζα. Τυχόν διαρροή ρεύματος μπορεί να προκαλέσει ηλεκτροπληξία.
	<ul style="list-style-type: none"> • Μην τοποθετείτε φυτά ακριβώς κάτω από τη ροή αέρα. Δεν είναι καλό για τα φυτά. 	 ΑΠΑΓΟΡΕΥΣΗ
	 ΚΛΕΙΣΤΟ	<ul style="list-style-type: none"> • Κατά τον καθαρισμό, βεβαιωθείτε ότι έχετε διακόψει τη λειτουργία χρησιμοποιώντας το τηλεχειριστήριο και κλείστε το διακόπτη κυκλώματος. Η υψηλή ταχύτητα του ανεμιστήρα στο εσωτερικό της μονάδας μπορεί να προκαλέσει κίνδυνο.
 ΠΡΟΣΟΧΗ	<ul style="list-style-type: none"> • Εάν η μονάδα πρόκειται να παραμείνει εκτός λειτουργίας για μεγάλο χρονικό διάστημα, κλείστε το διακόπτη κυκλώματος. 	 ΚΛΕΙΣΤΟ
	 ΑΠΑΓΟΡΕΥΣΗ	<ul style="list-style-type: none"> • Μην σκαφαλώνετε στην εξωτερική μονάδα και μην τοποθετείτε αντικείμενα πάνω σε αυτήν.
	<ul style="list-style-type: none"> • Κατά τη λειτουργία της μονάδας με ανοιχτή την πόρτα και τα παράθυρα (η υγρασία του δωματίου είναι πάντα πάνω από 80%) και το πτερύγιο εκτροπής αέρα στραμμένο προς τα κάτω ή κινούμενο αυτόματα για μεγάλο χρονικό διάστημα, το νερό συγκεντρώνεται στο πτερύγιο εκτροπής αέρα και στάζει κατά διαστήματα. Έτσι, μπορεί να βραχούν τα έπιπλά σας. Αυτό δημιουργεί κίνδυνο να βραχούν τα έπιπλά σας. Για το λόγο αυτό, μην χρησιμοποιείτε τη συσκευή με αυτές τις συνθήκες για μεγάλο χρονικό διάστημα. 	 ΑΠΑΓΟΡΕΥΣΗ
	 ΑΠΑΓΟΡΕΥΣΗ	<ul style="list-style-type: none"> • Εάν η θερμότητα στο χώρο υπερβαίνει τη δυνατότητα ψύξης ή θέρμανσης της μονάδας (για παράδειγμα: μπαίνουν στο χώρο περισσότερα άτομα, γίνεται χρήση εξοπλισμού θέρμανσης, κ.λπ.), δεν είναι δυνατό να επιτευχθεί η προκαθορισμένη θερμοκρασία δωματίου.
	<ul style="list-style-type: none"> • Ο καθαρισμός της εσωτερικής μονάδας πρέπει να πραγματοποιείται μόνον από εξουσιοδοτημένο προσωπικό. Συμβουλευθείτε τον αντιπρόσωπο. Τα συνηθισμένα απορρυπαντικά του εμπορίου μπορεί να καταστρέψουν τα πλαστικά μέρη ή να φράξουν το σωλήνα αποστράγγισης, προκαλώντας διαρροή νερού με πιθανό κίνδυνο ηλεκτροπληξίας. 	 ΑΠΑΓΟΡΕΥΣΗ
	 ΜΗΝ ΑΓΓΙΖΕΤΕ	<ul style="list-style-type: none"> • Μην αγγίζετε την έξοδο του αέρα, την κάτω επιφάνεια και το πτερύγιο αλουμινίου της εξωτερικής μονάδας. Υπάρχει κίνδυνος τραυματισμού.
	<ul style="list-style-type: none"> • Μην αγγίζετε το σωλήνα ψυκτικού και τη βαλβίδα σύνδεσης. Μπορεί να πάθετε εγκαύματα. 	 ΜΗΝ ΑΓΓΙΖΕΤΕ
	<ul style="list-style-type: none"> • Αυτή η συσκευή δεν πρέπει να χρησιμοποιείται από παιδιά ή άτομα με μειωμένες σωματικές, λεκτικές ή διανοητικές ικανότητες, ή από άτομα που δεν έχουν την κατάλληλη εμπειρία και γνώση, εκτός αν τους έχει δοθεί η κατάλληλη εποπτεία ή οι κατάλληλες οδηγίες. Τα παιδιά πρέπει να επιβλέπονται ώστε να μην παίζουν με τη συσκευή. 	

ΕΥΡΟΣ ΛΕΙΤΟΥΡΓΙΑΣ

Τρόπος Λειτουργίας	Ψύξη / Αφύγρυνση	Θέρμανση
Εξωτερική θερμοκρασία	Από -10 έως 46°C	Από -20 έως 24°C

ΟΝΟΜΑΣΙΕΣ ΚΑΙ ΛΕΙΤΟΥΡΓΙΕΣ ΚΑΘΕ ΜΕΡΟΥΣ

ΕΣΩΤΕΡΙΚΗ ΜΟΝΑΔΑ

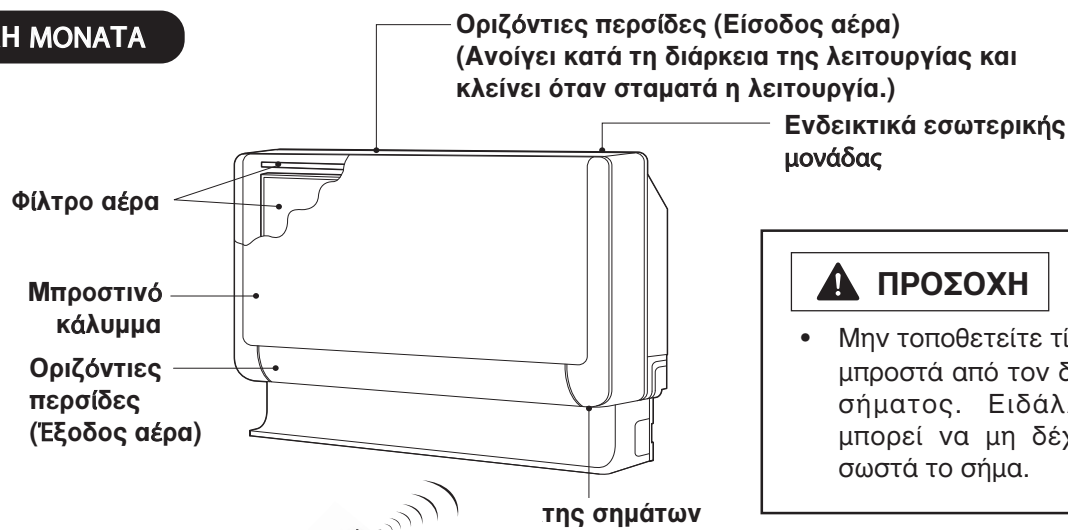

ΠΡΟΣΟΧΗ

- Μην τοποθετείτε τίποτα μπροστά από τον δέκτη σήματος. Ειδικά, μπορεί να μη δέχεται σωστά το σήμα.

Τηλεχειριστήριο

Στέλνει σήμα λειτουργίας στην εσωτερική μονάδα, για τη λειτουργία ολόκληρης της μονάδας.

(Ανατρέξτε στο εγχειρίδιο του τηλεχειριστηρίου)

ΟΝΟΜΑΣΙΑ ΜΟΝΤΕΛΟΥ ΚΑΙ ΔΙΑΣΤΑΣΕΙΣ

ΜΟΝΤΕΛΟ	ΠΛΑΤΟΣ	ΥΨΟΣ	ΒΑΘΟΣ
RAF-25RXE , RAF-35RXE , RAF-50RXB	750mm (29-17/32")	590mm (23-6/25")	215mm (8-15/32")

ΣΗΜΕΙΩΣΗ ΓΙΑ ΤΟ ΠΟΛΥΔΙΑΙΡΟΥΜΕΝΟ ΣΥΣΤΗΜΑ

Μπορείτε να συνδέσετε πολλές εσωτερικές μονάδες σε μία εξωτερική μονάδα.
Μπορείτε να θέσετε σε λειτουργία μόνο μία ή και περισσότερες μονάδες ανάλογα με τις ανάγκες σας.

Συνδυασμός λειτουργιών:

Όταν επιλέγεται ο τρόπος λειτουργίας:

- Οι εσωτερικές μονάδες δεν μπορούν να λειτουργούν με το συνδυασμό που περιγράφεται παρακάτω.

Μία μονάδα	Άλλη μονάδα
Θέρμανση	Ψύξη
	Αφύγρυνση
	Ανεμιστήρας

- Η εσωτερική μονάδα που ανοίξατε πρώτη αρχίζει να λειτουργεί. Οι υπόλοιπες εσωτερικές μονάδες που ανοίγονται αργότερα τίθενται σε λειτουργία αναμονής και ανάβει το Λυχνία ON/OFF (Ενεργοποίησης/Απενεργοποίησης) έναρξης λειτουργίας.

- Για να θέσετε σε λειτουργία τις εσωτερικές μονάδες που ανάψατε αργότερα, ρυθμίστε τις στον τρόπο λειτουργίας της εσωτερικής μονάδας που ανάψατε πρώτη.

Κατά την αυτόματη λειτουργία:

- Όταν η λειτουργία θέρμανσης είναι αυτόματα επιλεγμένη για την πρώτη εσωτερική μονάδα, η επόμενη εσωτερική μονάδα θα αρχίσει να ζεσταίνεται. Επίσης, αν επιλεγεί αυτόματα η λειτουργία ψύξης ή αφύγρυνσης για την πρώτη εσωτερική μονάδα, η επόμενη εσωτερική μονάδα θα αρχίσει επίσης να λειτουργεί στην ψύξη ή την αφύγρυνση.

Ρύθμιση του αριθμού των εσωτερικών μονάδων:

Ελαττώστε τον αριθμό των εσωτερικών μονάδων που πρόκειται να τεθούν σε λειτουργία, ιδιαίτερα όταν έχει πολλή ζέστη ή πολύ κρύο ή όταν επιθυμείτε η θερμοκρασία να φθάσει γρήγορα στο επιθυμητό επίπεδο.



Σταματημένες εσωτερικές μονάδες:

Όταν μια εσωτερική μονάδα λειτουργεί στην κατάσταση λειτουργίας ψύξης, θέρμανσης ή αφύγρυνσης σε ένα δωμάτιο, ο ήχος της ροής του ψυκτικού υγρού μπορεί να ακούγεται από μια σταματημένη εσωτερική μονάδα. Επίσης η σταματημένη εσωτερική μονάδα μπορεί να θερμανθεί. Αυτό συμβαίνει επειδή η εσωτερική μονάδα επιστρέφει το ψυκτικό υγρό στην εξωτερική μονάδα για να είναι έτοιμη για λειτουργία.

ΠΡΟΣΩΡΙΝΟΣ ΔΙΑΚΟΠΤΗΣ

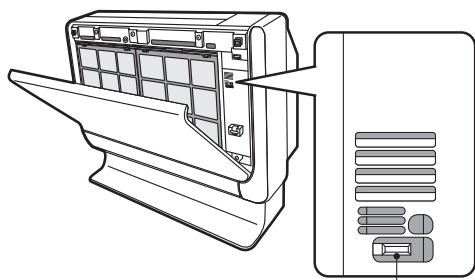

ΠΡΟΣΩΡΙΝΟΣ ΔΙΑΚΟΠΤΗΣ

ΠΡΟΣΩΡΙΝΟΣ ΔΙΑΚΟΠΤΗΣ

Χρησιμοποιήστε αυτόν το διακόπτη για να εκκινήσετε και να διακόψετε τη λειτουργία της μονάδας όταν δεν λειτουργεί το τηλεχειριστήριο.

- Πατώντας τον προσωρινό διακόπτη, η μονάδα τίθεται σε αυτόματο τρόπο λειτουργίας.
- Όταν χρησιμοποιείτε τον προσωρινό διακόπτη μετά από διακοπή και επαναφορά της τροφοδοσίας ρεύματος, ακολουθείται ο αυτόματος τρόπος λειτουργίας.

ΕΝΔΕΙΞΕΙΣ ΨΥΚΤΙΚΗΣ ΜΟΝΑΔΑΣ

Λυχνία ΨΥΚΤΙΚΟΥ

Η παρούσα λυχνία ανάβει ή αναβοσβήνει όταν εγκαθίσταται ο προαιρετικός αισθητήρας αερίου.

- Η παρούσα λυχνία ανάβει όταν ανιχνεύεται διαρροή ψυκτικού στην εσωτερική μονάδα.
- Η παρούσα λυχνία αναβοσβήνει όταν ο αισθητήρας αερίου έχει υπερβεί την διάρκεια ζωής του.

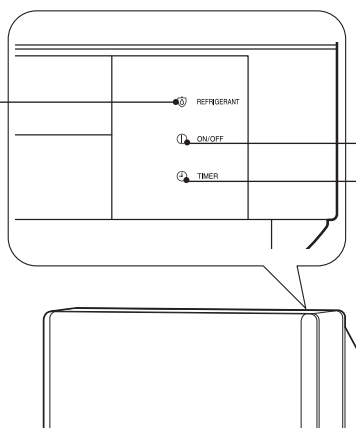

Λυχνία ON/OFF

(Ενεργοποίησης/Απενεργοποίησης)

Αυτό το λαμπάκι ανάβει κατά την λειτουργία. Κατά την θέρμανση, η ένδειξη λειτουργίας μπορεί να αναβοσβήνει, και η μονάδα μπορεί να φυσά πολύ λίγο ή καθόλου κάτω από τις παρακάτω συνθήκες:

(1) Κατά την προθέρμανση (λειτουργία θέρμανσης)

Για 2~3 λεπτά μετά την εκκίνηση.

(2) Κατά την απόψυξη (λειτουργία θέρμανσης)

Η απόψυξη θα πραγματοποιείται περίπου κάθε ώρα όταν πάγος έχει σχηματιστεί στο στοιχείο εναλλαγής της εξωτερικής μονάδας, για 5~10 λεπτά κάθε φορά. (Αν το μήκος των σωληνώσεων είναι μεγαλύτερο από το συνηθισμένο, είναι πιο πιθανό να σχηματιστεί πάγος.)

ΛΑΜΠΑΚΙ ΧΡΟΝΟΔΙΑΚΟΠΤΗ

Το λαμπάκι αυτό ανάβει όταν λειτουργεί ο χρονοδιακόπτης.

ΠΩΣ ΝΑ ΑΝΟΙΞΕΤΕ Ή ΝΑ ΚΛΕΙΣΕΤΕ ΤΟ ΜΠΡΟΣΤΙΝΟ ΠΛΑΙΣΙΟ

Ανοίξτε το μπροστινό πλαίσιο

- Για να ανοίξετε το μπροστινό πλαίσιο, χρησιμοποιείτε το τηλεχειριστήριο για να σταματήσετε την λειτουργία της μονάδας. Έπειτα πιέστε στην επάνω αριστερή και δεξιά γωνία του εμπρόσθιου πίνακα.
- Πιάστε την αριστερή και δεξιά πλευρά του μπροστινού πλαισίου και τραβήξτε το προς το μέρος σας.

Κλείστε το μπροστινό πλαίσιο

- Για να κλείσετε τον εμπρόσθιο πίνακα, πιέστε στην επάνω αριστερή και δεξιά γωνία του.
- Πατήστε το πάνω κεντρικό μέρος του μπροστινού πλαισίου για να κλείσει σωστά.

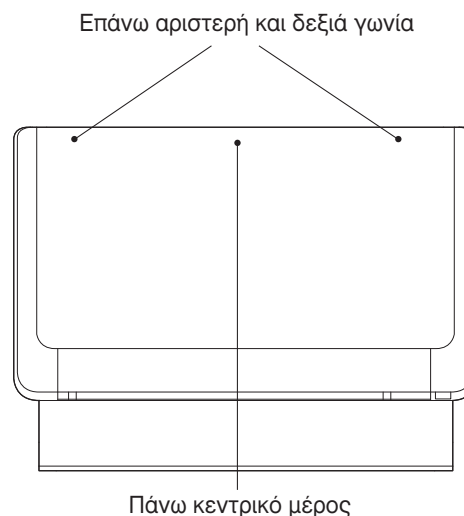



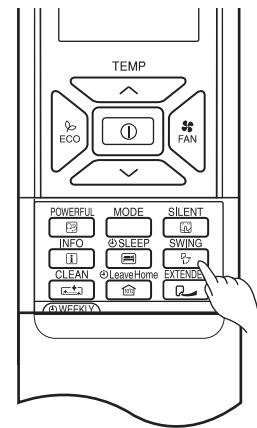

ΡΥΘΜΙΣΗ ΤΩΝ ΕΚΤΡΟΠΕΩΝ ΑΕΡΑ

- 1** Ρύθμιση του κλιματισμένου αέρα στην άνω ή κάτω κατεύθυνση.

Ο οριζόντιος εκτροπέας αέρα, ρυθμίζεται αυτόματα στην κατάλληλη γωνία για κάθε λειτουργία. Ο εκτροπέας μπορεί να μετακινείται επάνω και κάτω και επίσης να ρυθμιστεί στην επιθυμητή κλίση χρησιμοποιώντας το κουμπί “  (AUTO SWING)”.



- Εάν το κουμπί “  (AUTO SWING)” πατηθεί μία φορά, ο οριζόντιος εκτροπέας αέρα, κινείται επάνω και κάτω. Εάν το κουμπί πατηθεί πάλι, ο εκτροπέας σταματάει εκεί που βρίσκεται εκείνη τη στιγμή.
- Χρησιμοποιήστε τον οριζόντιο εκτροπέα μέσα στα πλαίσια του ρυθμιστικού πεδίου που φαίνεται στη δεξιά πλευρά.
- Όταν πατήσετε το κουμπί “  (AUTO SWING)” μετά από το σταμάτημα της λειτουργίας, ο κατευθυντήρας κινείται και σταματά στη θέση φραγής του ανοίγματος εκροής αέρα.
- Όταν λειτουργεί η αυτόματη κίνηση, εάν ο εκτροπέας μετακινηθεί με το χέρι, η ακτίνα της κίνησης μπορεί να παρεκκλίνει. Μετά από ένα σύντομο χρονικό διάστημα, θα επανέλθει στην αρχική ακτίνα λειτουργίας.
- Όταν η υγρασία στο δωμάτιο είναι υψηλή κατά τη λειτουργία της ψύξης ή της αφύγρανσης, ο οριζόντιος εκτροπέας αέρα μπορεί να αλλάξει αυτόματα στην απευθείας κατεύθυνση για να αποτρέψει τη δρόσο (εξαιρείται η λειτουργία αυτόματης παλινδρόμησης).
- Για ορισμένο χρονικό διάστημα (περίπου 30 λεπτά) μετά την εκκίνηση της λειτουργίας ψύξης, λειτουργεί με σκοπό την ταχεία ψύξη του δωματίου. Κατά τη λειτουργία αυτή, εάν το οριζόντιο πτερύγιο εκτροπής του αέρα ρυθμιστεί στη γωνία της προτίμησής σας με το κουμπί “  (AUTO SWING)”, επιστρέφει αυτόματα στη σωστή γωνία μετά από ορισμένο χρονικό διάστημα. Στην περίπτωση αυτή, πατήστε το κουμπί “  (AUTO SWING)” για να ρυθμίσετε ξανά το πτερύγιο εκτροπής του αέρα στη γωνία της προτίμησής σας.

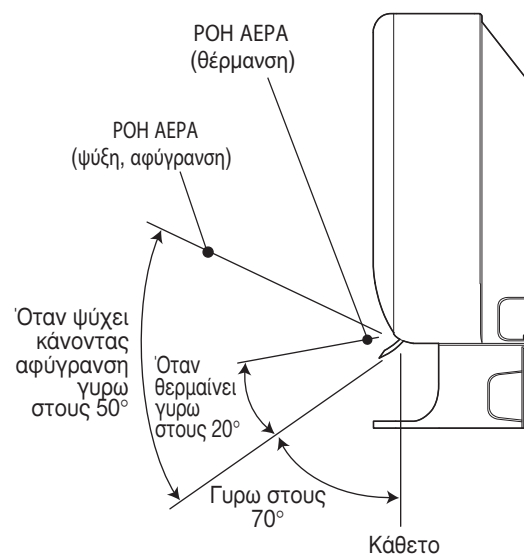

2 Ρύθμιση του αέρα αριστερά δεξιά.

Πιάστε τις κάθετες περσίδες όπως φαίνεται εικόνα και ρυθμίστε τον αέρα δεξιά και αριστερά.

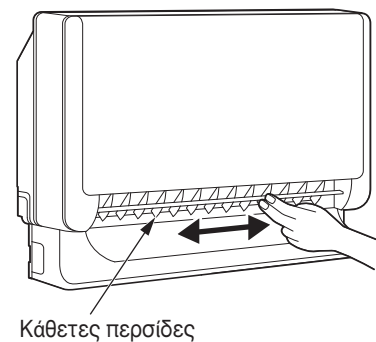

Κάθετες περσίδες

⚠ ΠΡΟΣΟΧΗ

- Όταν η μονάδα λειτουργεί στην ψύξη, με τους εκτροπείς προς τα κάτω και κινούμενους αυτόματα για πολύ ώρα, νερό θα συμπυκνωθεί και θα στάζει. Μπορεί να στάξει στα έπιπλά σας.

ΑΣΦΑΛΕΙΟΔΙΑΚΟΠΤΗΣ

Όταν δεν χρησιμοποιείτε το κλιματιστικό μηχάνημα του δωματίου, γυρίστε τον ασφαλειοδιακόπτη στη θέση "OFF".

ΠΩΣ ΝΑ ΧΡΗΣΙΜΟΠΟΙΕΙΤΕ ΑΠΟΤΕΛΕΣΜΑΤΙΚΑ ΤΟ ΚΛΙΜΑΤΙΣΤΙΚΟ

1. Μία μέση ρύθμιση της θερμοκρασίας δωματίου είναι η καλύτερη αφού είναι και οικονομική.

- Υπερβολική ψύξη ή θέρμανση δεν ενδείκνυται για λόγους υγείας. Επίσης μπορεί να έχει ως αποτέλεσμα υψηλούς λογαριασμούς ηλεκτρισμού.
- Κλείστε τις κουρτίνες ή τα ρολά για να αποτρέψετε θερμότητα από το να μπει ή να βγει από το δωμάτιο και για να κάνετε οικονομία στο ρεύμα.



2. Ανά διαστήματα, ανοίγετε τις πόρτες και τα παράθυρα για να αφήσετε φρέσκο αέρα να μπει στο δωμάτιο.

- ⚠ **ΠΡΟΣΟΧΗ** Σιγουρευτείτε ότι το δωμάτιο αερίζεται καλά όταν χρησιμοποιείτε το κλιματιστικό με άλλες θερμαντικές συσκευές.



3. Η χρήση του χρονοδιακόπτη είναι προτεινόμενη πριν πάτε για ύπνο ή βγείτε.



4. Τα παρακάτω δεν πρέπει να χρησιμοποιηθούν για τον καθαρισμό της εσωτερικής και εξωτερικής μονάδας:

- Βενζίνη, διαλυτικό και δυνατό τρίψιμο μπορεί να προκαλέσουν ζημιά στις πλαστικές επιφάνειες ή στην επίστρωση.
- Ζεστό νερό άνω των 40°C μπορεί να συρρικνώσει το φίλτρο και να παραμορφώσει τα πλαστικά μέρη.



5. Μην εμποδίζετε την είσοδο και έξοδο του αέρα.

- Μην εμποδίζετε τις εισόδους και εξόδους αέρα των εσωτερικών και εξωτερικών μονάδων με κουρτίνες ή άλλα εμπόδια τα οποία μπορεί να προκαλέσουν μείωση της αποδοτικότητας του κλιματιστικού ή και βλάβη.

ΣΥΝΤΗΡΗΣΗ

⚠ ΚΙΝΔΥΝΟΣ

- Πριν τον καθαρισμό, σταματήστε την λειτουργία της συσκευής με το τηλεχειριστήριο και σβήστε τον διακόπτη.

⚠ ΠΡΟΣΟΧΗ

- Μην εκθέτετε την μονάδα σε νερό καθώς μπορεί να προκληθεί ηλεκτροπληξία.
- Για τον καθαρισμό του εσωτερικού του κλιματιστικού, συμβουλευτείτε τον εμπορικό σας αντιπρόσωπο.
- Αποφεύγετε την χρήση απορρυπαντικού όταν καθαρίζετε το στοιχείο εναλλαγής της εσωτερικής μονάδας. Μπορεί να προκληθεί βλάβη στη μονάδα.
- Όταν καθαρίζετε το στοιχείο εναλλαγής με ηλεκτρική σκούπα, φορέστε γάντια ώστε να μην τραυματίσετε τα χέρια σας στα φύλλα του στοιχείου εναλλαγής.

1. ΦΙΛΤΡΟ ΑΕΡΟΣ

Το Φίλτρο πρέπει να καθαρίζεται, επειδή απορροφά την σκόνη του δωματίου.

Για να μην καταναλώνετε υπερβολική ηλεκτρική ενέργεια, καθαρίζετε το Φίλτρο κάθε μία έως δύο εβδομάδες.

ΔΙΑΔΙΚΑΣΙΑ

- 1 Ανοίξτε το μπροστινό πλαίσιο**
 - Για να ανοίξετε το μπροστινό πλαίσιο, χρησιμοποιείτε το τηλεχειριστήριο για να σταματήσετε την λειτουργία της μονάδας. Έπειτα πιέστε στην επάνω αριστερή και δεξιά γωνία του εμπρόσθιου πίνακα.
 - Πιάστε την αριστερή και δεξιά πλευρά του μπροστινού πλαισίου και τραβήξτε το προς το μέρος σας.
- 2 Αφαιρέστε το φίλτρο**
(Εμπρόσθια πλευρά 2 τεμάχια, επάνω πλευρά 2 τεμάχια, σύνολο 4 τεμάχια.)
- 3 Καθαρίστε το φίλτρο με ηλεκτρική σκούπα.**
 - Αν το πλύνετε με απορρυπαντικό, τότε πρέπει να το ξεπλύνετε κατά με καθαρό νερό και να το αφήσετε να στεγνώσει σε σκιερό μέρος.
- 4 Εγκαταστήστε τα φίλτρα.**
 - Εγκαταστήστε τα φίλτρα.
(Εμπρόσθια πλευρά 2 τεμάχια, επάνω πλευρά 2 τεμάχια, σύνολο 4 τεμάχια.)
- 5 Κλείστε το μπροστινό πλαίσιο.**
 - Για να κλείσετε τον εμπρόσθιο πίνακα, πιέστε στην επάνω αριστερή και δεξιά γωνία του.
 - Πατήστε το πάνω κεντρικό μέρος του μπροστινού πλαισίου για να κλείσει σωστά.

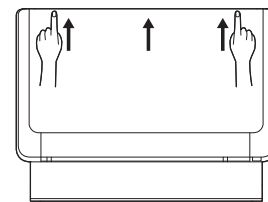
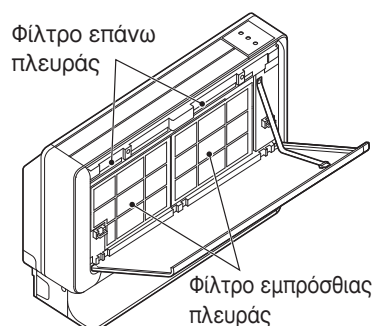
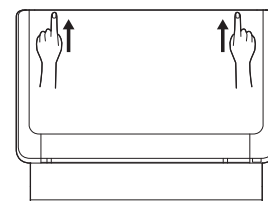

⚠ ΠΡΟΣΟΧΗ

- Μην πλένετε το φίλτρο με καυτό νερό (άνω των 40°C γιατί μπορεί να ζαρώσει).
- Όταν πλένετε το φίλτρο, απομακρύνετε την υγρασία τινάζοντάς το και στεγνώνετε το στη σκιά. Δεν πρέπει να το αφήνετε να στεγνώνει στον ήλιο γιατί μπορεί να ζαρώσει. Χρησιμοποιείτε επίσης ένα απαλό σφουγγάρι. Η χρήση βούρτσας ίσως αφαιρέσει την μεταλλική ταινία πάνω στην επιφάνεια.
- Η συσκευή δεν πρέπει να λειτουργεί δίχως φίλτρα γιατί μπορούν να προκληθούν βλάβες.

2. ΠΩΣ ΝΑ ΕΓΚΑΤΑΣΤΗΣΕΤΕ ΚΑΙ ΝΑ ΑΦΑΙΡΕΣΕΤΕ ΤΟ ΜΠΡΟΣΤΙΝΟ ΠΛΑΙΣΙΟ

- Χρησιμοποιείτε και τα δυο χέρια όταν κρατάτε το μπροστινό πλαίσιο όταν το αφαιρείτε ή το τοποθετείτε.
- Το μπροστινό πλαίσιο μπορεί να εγκατασταθεί πάνω η κάτω ανάλογα με την προτίμηση του χρήστη.

Αφαίρεση

- ① Πατήστε το άγκιστρο στην άκρη του ιμάντα που είναι τοποθετημένος στο δεξί μέρος του μπροστινού πλαισίου για να τον αφαιρέσετε.
- ② Τραβήξτε το μπροστινό πλαίσιο προς τα κάτω και προς το μέρος σας και όταν ανοίξει τελείως, τραβήξτε το για να το αφαιρέσετε.

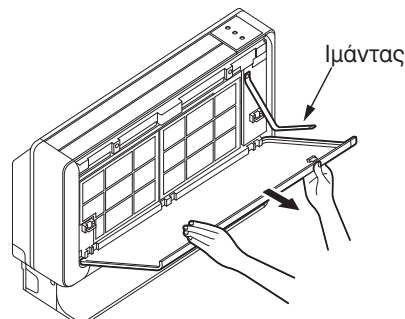
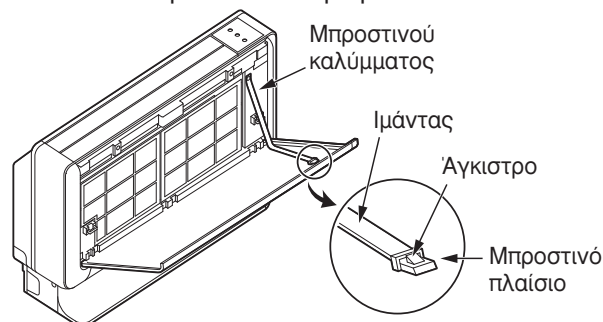

Τοποθέτηση

- ① Στηρίξτε τα τρία στηρίγματα του μπροστινού πλαισίου στον άξονα του μπροστινού καλύμματος. (Τοποθετήστε το άγκιστρο προς τα πάνω.)
- ② Τοποθετήστε την άκρη του ιμάντα στην τρύπα της προεξοχής μέσα στο δεξιό μέρος του μπροστινού πλαισίου.

3. ΠΩΣ ΚΑΘΑΡΙΖΕΤΕ ΤΟ ΕΜΠΡΟΣΘΙΟ ΚΑΛΥΜΜΑ

Μπορείτε να πλένετε την εμπρόσθια σκάρα σε νερό. Η σκάρα πρέπει να διατηρείται πάντα καθαρή.

- Το μπροστινό πλαίσιο μπορεί να αφαιρεθεί και να καθαριστεί με νερό. Στεγνώστε το απαλά χρησιμοποιώντας ένα μαλακό σφουγγάρι.
- Εάν θέλετε να καθαρίσετε το αερ-κοντίσιον χωρίς να αφαιρέσετε την εμπρόσθια σκάρα, καθαρίστε το σώμα της συσκευής και το τηλεκοντρόλ με ένα ξερό μαλακό πανί.
- Πρέπει να απομακρύνετε το νερό εντελώς. Εάν παραμείνει νερό στην περιοχή του display ή στον τομέα λήψευσης σημάτων, τότε μπορούν να προκληθούν βλάβες.

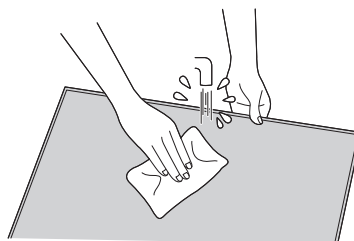

⚠ ΠΡΟΣΟΧΗ

- Μη ρίχνετε νερό κατευθείαν πάνω στη μονάδα γιατί μπορεί να προκληθεί βραχυκύκλωμα.
- Μη χρησιμοποιείτε νερό πιο ζεστό από 40°C, οξέα, λευκαντικά ή βούρτσα γιατί μπορεί να καταστραφεί η εξωτερική επιφάνεια.



4. ΣΥΝΤΗΡΗΣΗ ΠΡΙΝ ΑΠΟ ΜΕΓΑΛΗ ΠΕΡΙΟΔΟ ΜΗ ΧΡΗΣΕΩΣ

- Η ενεργοποίηση της αφύγρανσης του κλιματιστικού θα κρατήσει το εσωτερικό της εσωτερικής μονάδας στεγνό και θα αποτρέψει τον σχηματισμό μούχλας.
- Κλείστε τον διακόπτη.

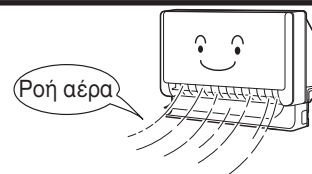

5. ΦΙΛΤΡΟ ΚΑΘΑΡΙΣΜΟΥ (SPX-CFH15)

- Κατά την τοποθέτηση του φίλτρου καθαρισμού, αφαιρέστε το φίλτρο αέρα και προσδέστε το στους γάντζους του μπροστινού σκελετού καλύμματος.
- Η ικανότητα ψύξης μειώνεται ελαφρά και η ταχύτητα ψύξης γίνεται πιο αργή όταν χρησιμοποιείται το φίλτρο καθαρισμού. Έτσι, ρυθμίστε την ταχύτητα ανεμιστήρα στο "ΥΨΗΛΗ" κατά τη χρήση σε αυτή την κατάσταση.
- Τα φίλτρα καθαρισμού αέρα μπορούν να χρησιμοποιηθούν για 2 χρόνια.



6. ΑΙΣΘΗΤΗΡΑΣ ΨΥΚΤΙΚΟΥ (SPX-RAFGLS)

- Η διάρκεια ζωής του αισθητήρα αερίου είναι 5 έτη περίπου.
- Η λυχνία ψυκτικού θα ανάβει για 4 δευτ. και θα σβήνει για 1 δευτ. ακολουθώντας τον ίδιο κύκλο λειτουργίας ξεκινώντας από τον τελευταίο μήνα της διάρκειας ζωής του.
- Το μηχάνημα μπορεί να εξακολουθεί να λειτουργεί, αερίου πριν το πέρας της διάρκειας ζωής του.
- Και η λυχνία ψυκτικού μπορεί να αλλάξει ώστε να ανάβει για 1 δευτ. και να σβήνει για 1 δευτ. ακολουθώντας τον ίδιο κύκλο λειτουργίας μετά το πέρας της διάρκειας ζωής του. Το μηχάνημα δεν μπορεί να λειτουργήσει μέχρι να αντικατασταθεί ο αισθητήρας αερίου.

Όταν ανάβει ή αναβοσβήνει η λυχνία ψυκτικού

- Κατά την εγκατάσταση των μερών του αισθητήρα αερίου, οι λεπτομερείς πληροφορίες στην λυχνία ψυκτικού άναβουν ή αναβοσβήνουν ως εξής

Η λυχνία ΨΥΚΤΙΚΟΥ αναβοσβήνει	<ul style="list-style-type: none">■ Όταν ακούγεται ο ήχος 'μπιπ' του βομβητή από την εσωτερική μονάδα. Λόγω διαρροής ψυκτικού που ανιχνεύτηκε από τον αισθητήρα αερίου. Παρακαλούμε αερίστε το παρόν δωμάτιο και επικοινωνήστε αμέσως με τον προμηθευτή σας. Πατήστε το κουμπί (Eναρξη/Διακοπή) ή κλείστε προσωρινά για να διακοπεί ο ήχος μπιπ του βομβητή. Η λειτουργία ανεμιστήρα διακόπτεται αυτόματα αν δεν ανιχνεύεται διαρκώς διαρροή ψυκτικού. (Οι πελάτες δεν μπορούν να διακόψουν από μόνοι τους τη λειτουργία ανεμιστήρα). Αν έχει διακοπεί ο ήχος μπιπ του βομβητή αλλά παρ' όλα αυτά ο αισθητήρας αερίου εξακολουθεί να ανιχνεύει συγκέντρωση ψυκτικού κατά τη συνεχή λειτουργία εσωτερικού ανεμιστήρα. Καθώς η συγκέντρωση ψυκτικού αυξάνει τον κίνδυνο πυρκαγιάς, παρακαλούμε χρησιμοποιήστε εξαερισμό μέσω κάποιου ανοιχτού παραθύρου ή κάτι άλλο. Μην απενεργοποιείτε τον διακόπτη μέχρι να σταματήσει ο ανεμιστήρας.■ Όταν δεν ακούγεται ο ήχος 'μπιπ' του βομβητή στην εσωτερική μονάδα. Είχε ανιχνευτεί στο παρελθόν διαρροή ψυκτικού από την παρούσα εσωτερική μονάδα. Παρακαλούμε επικοινωνήστε με τον προμηθευτή σας. Διατηρείται επίσης διαρροή ψυκτικού μέσω κατά τη λειτουργία του ανεμιστήρα. Συνεχίστε να κρατάτε εναλλάκτη αέρα στο δωμάτιο.
Η λυχνία ΨΥΚΤΙΚΟΥ ανάβει	<ul style="list-style-type: none">■ Η λυχνία ψυκτικού ανάβει για 4 δευτ. και σβήνει για 1 δευτ. ακολουθώντας τον ίδιο κύκλο λειτουργίας ξεκινώντας από τον τελευταίο μήνα της διάρκειας ζωής του. Το μηχάνημα μπορεί να εξακολουθεί να λειτουργεί κατά τη διάρκεια της παρούσας περιόδου. Παρακαλούμε αντικαταστήστε τον αισθητήρα αερίου πριν το πέρας της διάρκειας ζωής του.■ Η λυχνία ψυκτικού ανάβει για 1 δευτ. και σβήνει για 1 δευτ. ακολουθώντας τον ίδιο κύκλο λειτουργίας μετά το πέρας της διάρκειας ζωής του. Παρακαλούμε μην θέτετε σε λειτουργία το μηχάνημα εκτός και αν αντικαταστήσετε τον αισθητήρα αερίου.

- Παρακαλούμε συνεχίστε να ενεργοποιείτε τον διακόπτη ανίχνευσης διαρροής ψυκτικού σε κανονική λειτουργία.
- Παρακαλούμε μην χρησιμοποιείτε σπρέι μαλλιών, φυτοφάρμακα και ούτω καθεξής κοντά στο μηχάνημα. Το μηχάνημα ενδέχεται να μην μπορεί να λειτουργήσει λόγω πληροφοριών σφάλματος που ανίχνευσε ο

ΠΛΗΡΟΦΟΡΙΕΣ

ΔΥΝΑΤΟΤΗΤΕΣ

Δυνατότητα θέρμανσης

- Αυτό το κλιματιστικό χρησιμοποιεί ένα σύστημα θερμικής αντλίας που απορροφά την θερμότητα απ' έξω και την φέρνει στο δωμάτιο προς θέρμανση. Καθώς η θερμοκρασία περιβάλλοντος μικραίνει, μικραίνει και η ικανότητα θέρμανσης. Σε αυτήν την περίπτωση το σύστημα PAM και το σύστημα inverter επεμβαίνουν στην ταχύτητα περιστροφής του συμπιεστή για να την αυξήσουν ώστε να αποτραπεί η μείωση της θερμικής ικανότητας. Αν η θερμική απόδοση δεν είναι ικανοποιητική, χρησιμοποιήστε και άλλες συσκευές θέρμανσης για να αυξήσουν την απόδοση.
- Το κλιματιστικό είναι σχεδιασμένο ώστε να ζεσταίνει όλο το δωμάτιο οπότε μπορεί να χρειαστεί κάποιος χρόνος πριν νοιώσετε την ζέση. Η λειτουργία του χρονοδιακόπτη ενδείκνυται ώστε να προθερμάνετε το δωμάτιο πριν την επιθυμητή ώρα.

Ικανότητα ψύξης και αφύγρανσης

- Αν η θερμότητα που υπάρχει στο δωμάτιο ξεπερνά ψυκτική χωρητικότητα (για παράδειγμα, αν υπάρχουν πολλά άτομα στο δωμάτιο ή αν χρησιμοποιούνται άλλες θερμαντικές συσκευές στο δωμάτιο), η προκαθορισμένη θερμοκρασία δωματίου μπορεί να μην επιτευχθεί.

ΠΡΟΣΟΧΗ





Μην χρησιμοποιείτε θερμάστρες ή άλλες συσκευές που παράγουν πολύ θερμότητα κοντά στην εσωτερική μονάδα.

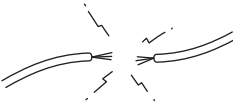

ΑΠΑΓΟΡΕΥΕΤΑΙ

ΚΑΝΟΝΙΚΟΣ ΕΛΕΓΧΟΣ

ΠΑΡΑΚΑΛΕΙΣΘΕ ΟΠΩΣ ΕΛΕΓΧΕΤΕ ΤΑ ΠΑΡΑΚΑΤΩ ΣΗΜΕΙΑ ΚΑΘΕ ΜΙΣΟ ΧΡΟΝΟ Η ΚΑΘΕ ΧΡΟΝΟ. ΕΠΙΚΟΙΝΩΝΗΣΤΕ ΜΕ ΤΟΝ ΑΝΤΙΠΡΟΣΩΠΟ ΠΩΛΗΣΕΩΝ ΑΝ ΧΡΕΙΑΖΕΣΤΕ ΚΑΠΟΙΑ ΒΟΗΘΕΙΑ.

1		 ΚΙΝΔΥΝΟΣ	Ελέγξτε αν έχει συνδεθεί σωστά η γείωση. Αν η γείωση έχει αποσυνδεθεί ή είναι ελαττωματική, μπορεί να προκληθεί βλάβη στην μονάδα ή να προκληθεί ηλεκτροπληξία.
2		 ΚΙΝΔΥΝΟΣ	Ελέγξτε αν η βάση στήριξης έχει σκουριάσει ή αν η εξωτερική μονάδα γέρνει ή αν είναι ασταθής. Μπορεί να πέσει, προκαλώντας τραυματισμό.

ΕΓΓΥΗΣΗ ΚΑΙ ΣΥΝΤΗΡΗΣΗ ΜΕΤΑ ΤΗΝ ΠΩΛΗΣΗ

ΟΤΑΝ ΖΗΤΑΤΕ ΕΠΙΣΚΕΥΗ, ΕΛΕΓΞΤΕ ΤΑ ΠΑΡΑΚΑΤΩ ΣΗΜΕΙΑ

ΣΥΝΘΗΚΗ	ΕΛΕΓΞΤΕ ΤΑ ΠΑΡΑΚΑΤΩ ΣΗΜΕΙΑ
<p>Αν το τηλεχειριστήριο δεν εκπέμπει σήμα. (Η οθόνη του τηλεχειριστηρίου είναι αμυδρή ή κενή.)</p>	<ul style="list-style-type: none"> • Οι μπαταρίες χρειάζονται αντικατάσταση? • Είναι σωστή η πολικότητα των τοποθετημένων μπαταριών?
<p>Όταν δεν λειτουργεί.</p>	<ul style="list-style-type: none"> • Είναι η ασφάλεια εντάξει? • Μήπως η εξωτερική τάση είναι πολύ ψηλή ή χαμηλή? • Είναι ο διακόπτης ηλεκτρικού κυκλώματος στη θέση "ON"? • Η ρύθμιση λειτουργίας είναι διαφορετική από αυτή των άλλων εσωτερικών μονάδων?
<p>Όταν δεν ψύχει καλά. Όταν δεν ζεσταίνει καλά.</p>	<ul style="list-style-type: none"> • Μήπως το φίλτρο αέρα είναι βουλωμένο από σκόνη? • Είναι η ρυθμισμένη θερμοκρασία κατάλληλη? • Οι πάνω και κάτω εκτροπείς του αέρα έχουν ρυθμιστεί στις κατάλληλες θέσεις ανάλογα με τον επιλεγμένο τρόπο λειτουργίας? • Είναι οι εισόδοι αέρα των εξωτερικών και εσωτερικών μονάδων μπλοκαρισμένες? • Η ταχύτητα του ανεμιστήρα είναι ρυθμισμένη στην "ΧΑΜΗΛΗ" ή "ΑΘΟΥΡΒΗ"?

■ Τα παρακάτω φαινόμενα δεν είναι ενδείξεις βλάβης της μονάδας.

Κατά τη διάρκεια θέρμανσης, η λυχνία ON/OFF (Ενεργοποίησης/Απενεργοποίησης) αναβοσβήνει και η ροή αέρα διακόπτεται.	<Εκκίνηση λειτουργίας> Η μονάδα ετοιμάζεται να εκβάλει ζεστό αέρα. Παρακαλώ περιμένετε. <Κατά την λειτουργία> Η εξωτερική μονάδα αποψύχεται. Παρακαλώ περιμένετε.
Ήχοι σφυρίγματος	Θόρυβοι που οφείλονται στην ροή ψυκτικού στις σωληνώσεις, ή θόρυβος που παράγει η αντλία ενώ ρυθμίζεται η ροή.
Ήχοι τριξίματος	Θόρυβος που παράγεται όταν η μονάδα διαστέλλεται και συστέλλεται εξαιτίας των αλλαγών στην θερμοκρασία.
Ήχοι θροίσματος	Θόρυβος που παράγεται όταν ο ανεμιστήρας της εσωτερικής μονάδας αυξάνει τις στροφές του καθώς αρχίζει η λειτουργία.
Μεταλλικός ήχος (κλικ)	Θόρυβος του μοτέρ της βαλβίδας όταν ανάβει η μονάδα.
Οξύς ήχος	Θόρυβος του ανεμιστήρα εξαερισμού που τραβά τον αέρα που βρίσκεται στον σωλήνα αποστράγγισης και βγάζει έξω το νερό που έχει μαζευτεί στον συλλέκτη των συμπυκνωμάτων. Για λεπτομέρειες συμβουλευτείτε τον εμπορικό σας αντιπρόσωπο.
Θόρυβος κατά την αλλαγή της λειτουργίας	Ο θόρυβος λειτουργίας αλλάζει εξαιτίας των μεταβολών της ισχύς ανάλογα με τις αλλαγές της θερμοκρασίας δωματίου.
Σχηματισμός ελαφριάς ομίχλης	Σχηματίζεται μια ελαφριά ομίχλη καθώς ο αέρας στο σωματίο ψύχεται απότομα.

Εκπομπή ατμού από την εξωτερική μονάδα	Νερό που σχηματίζεται κατά την απόψυξη γίνεται ατμός.
Οσμές	Οφείλονται στις οσμές και σωματίδια καπνού, φαγητού, καλλυντικών, κτλ. Ο αέρας στο δωμάτιο δεν ανανεώνεται.
Η εξωτερική μονάδα συνεχίζει να λειτουργεί ακόμα και αν σταματήσει η λειτουργία του κλιματιστικού	Γίνεται απόψυξη (καθώς σταματά η λειτουργία θέρμανσης, ο μικροεπεξεργαστής ελέγχει την συσσώρευση πάγου στην εσωτερική μονάδα και δίνει εντολή στην μονάδα να κάνει αυτόματη απόψυξη αν χρειάζεται).
Η λυχνία ON/OFF (Ενεργοποίησης/Απενεργοποίησης) αναβοσβήνει	Η χρωματιστή ένδειξη αναβοσβήνει. Όταν το προστατευτικό κύκλωμα ή ο αισθητήρας προθέρμανσης λειτουργεί όταν η λειτουργία της μονάδας σταματά κατά την προθέρμανση και όταν μετά ξαναρχίζει, ή όταν ο τρόπος λειτουργίας αλλάζει από ψύξη σε θέρμανση, το ενδεικτικό λαμπάκι συνεχίζει να αναβοσβήνει.
Δεν φτάνει την ρυθμισμένη θερμοκρασία	Η πραγματική θερμοκρασία δωματίου μπορεί να αποκλίνει από αυτήν που έχει ρυθμιστεί με το τηλεχειριστήριο, και εξαρτάται από τον αριθμό των ατόμων στο δωμάτιο, τις εσωτερικές και εξωτερικές συνθήκες και από την επίδραση των άλλων δωματίων όταν το κλιματιστικό χρησιμοποιείται ταυτόχρονα για περισσότερα του ενός δωμάτια.

- Αν η μονάδα δεν λειτουργεί κανονικά αφού εκτελέσετε τις παραπάνω οδηγίες, κλείστε τον διακόπτη και επικοινωνήστε αμέσως με τον εμπορικό σας αντιπρόσωπο.

Επικοινωνήστε αμέσως με τον εμπορικό σας αντιπρόσωπο αν παρουσιαστεί κάποιο φαινόμενο από τα παρακάτω:



- Η αυτόματη ασφάλεια κλείνει ή η ασφάλεια καίγεται συχνά.
- Η λειτουργία του διακόπτη είναι ασταθής.
- Ξένα υλικά ή νερό έχουν μπει κατά λάθος στο εσωτερικό της μονάδας.
- Το καλώδιο παροχής ζεσταίνεται υπερβολικά ή η μόνωση του είναι σχισμένη ή ξηλωμένη.
- Το λαμπάκι του χρονοδιακόπτη (ΡΥΘΜΙΣΗ ΧΡΟΝΟΥ) της εσωτερικής μονάδας αναβοσβήνει.

(Καθώς η φύση του προβλήματος μπορεί να αναγνωριστεί από τον τρόπο που αναβοσβήνει το λαμπάκι, ελέγξτε τον τρόπο με τον οποίο αναβοσβήνει πριν κλείσετε τον διακόπτη.)

- Η λυχνία ΨΥΚΤΙΚΟΥ ανάβει ή αναβοσβήνει στην εσωτερική μονάδα.

(Παρακαλούμε συνεχίστε να ενεργοποιείτε τον διακόπτη αν η λυχνία ψυκτικού ήταν αναμμένη.)

Σημειώσεις



- Σε ήρεμη λειτουργία ή σταμάτημα της λειτουργίας, τα παρακάτω φαινόμενα ίσως παρουσιαστούν περιοδικά, αλλά δεν είναι αφύσικα για την λειτουργία.
 - (1) Ελαφρός θόρυβος ροής του ψυκτικού κατά τον κύκλο ψύξης.
 - (2) Ελαφρός θόρυβος τριξίματος από το περίβλημα του ανεμιστήρα που ψύχεται και έπειτα σταδιακά θερμαίνεται καθώς σταματά η λειτουργία.
- Οσμή πιθανώς θα εκλυθεί από την εσωτερική συσκευή επειδή οι διάφορες οσμές, που προέρχονται από καπνό, τροφές, αρώματα και λοιπά προσκολλώνται σ'αυτήν. Γιαυτό καθαρίζετε συχνά το φίλτρο αέρα και τον εξατμιστήρα για να ελατώσετε την οσμή.

- Παρακαλείσθε όπως επικοινωνήσετε αμέσως με τον αντιπρόσωπο πωλήσεων αν το κλιματιστικό εξακολουθεί να μην δουλεύει κανονικά μετά τους παραπάνω ελέγχους. Πληροφορήστε τον αντιπρόσωπο του μοντέλου της συσκευής σας, αριθμό παραγωγής, και ημερομηνία εγκατάσταση. Επίσης ενημερώστε τον όσον αφορά το είδος της βλάβης.

Παρακαλώ σημειώστε:

Βάζοντας σε λειτουργία την μονάδα, ιδιαίτερα όταν το φως του δωματίου είναι λιγοστό, μια ελαφρή διακύμανση της φωτεινότητας ίσως συμβεί. Αυτό είναι χωρίς άλλες συνέπειες. Οι κανονισμοί της ΔΕ Η πρέπει να τηρούνται.

HITACHI

LUFTKONDITIONERING SPLITTYP

INOMHUSENHET



MODELL

RAF-25RXE

RAF-35RXE

RAF-50RXE

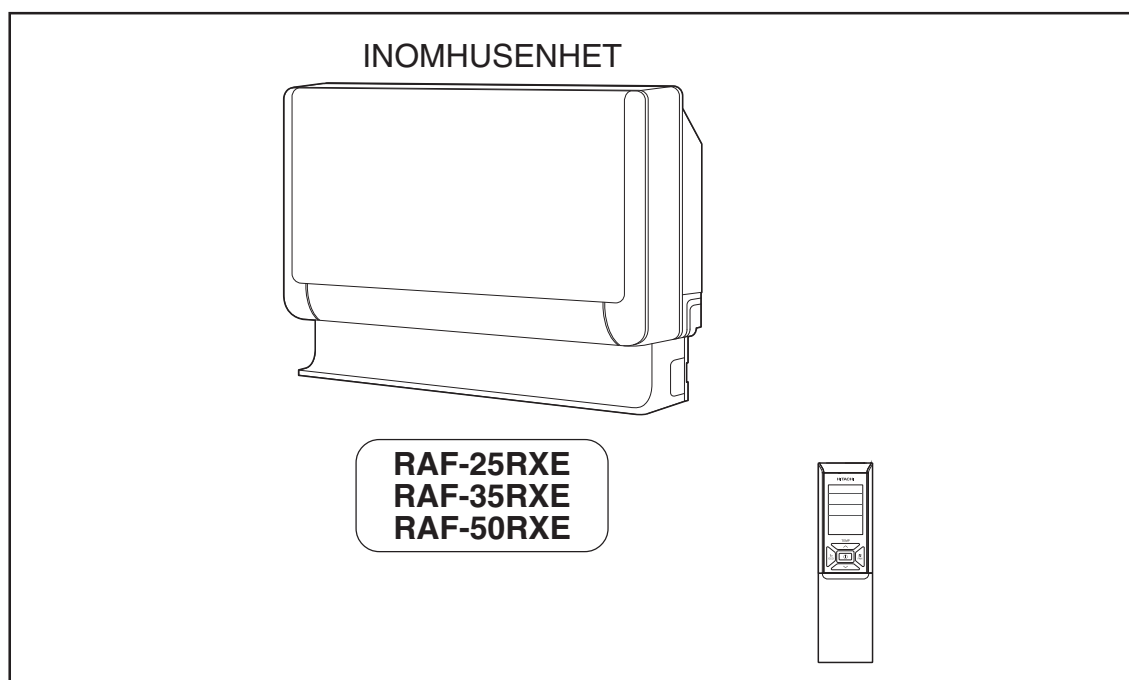

SVENSKA

Bruksanvisning



Sida 85-96

För att erhålla bästa prestanda och tillse års av problemfri användning, var god läs igenom denna anvisning ordentligt.

Denna rumsluftkonditionering är endast till för konsumentanvändning.
Använd den inte för förvaring av mat, djur, växter, precisionsinstrument, konst, medicin eller liknande.





SÄKERHETSFÖRESKRIFTER

- Var god läs igenom "Säkerhetsföreskrifterna" noga innan användning av enheten för att tillse korrekt användning av enheten.
- Var speciellt uppmärksam på tecken som "▲ Varning" och "▲ Försiktighet". Avsnittet "Varning" innehåller saker som, om de inte noga följs kan orsaka dödsfall eller allvarlig skada. Avsnittet "Försiktighet" innehåller saker som kan leda till allvarliga följder om de inte följs ordentligt. Var god följ alla instruktioner ordentligt för att tillse säker användning.
- Markeringarna indikerar följande betydelse. (Följande är exempel på markeringar.)

 Se till att ansluta jordkabel.	 Denna markering på bilden indikerar ett förbud.
 Indikerar instruktioner som måste följas.	

- Var god behåll denna anvisning efter att du läst den.





SÄKERHETSFÖRESKRIFTER UNDER INSTALLATION

! VARNING	<ul style="list-style-type: none"> • Rekonstruera inte enheten. Vattenläckage, fel, kortslutning eller brand kan uppstå om du rekonstruerar enheten själv. 	 FÖRBUD
	<ul style="list-style-type: none"> • Var god fråga din återförsäljare eller kvalificerad tekniker att installera din enhet. Vattenläckage, kortslutning eller brand kan uppstå om du installerar enheten själv. • Var god använd jordkabel. Placera inte jordkabeln nära vatten- eller gasledning, åskledare eller jordkablar för telefoner. Felaktig installering av jordkabel kan orsaka elektrisk stöt eller brand. 	 ANSLUT JORDKABEL
	<ul style="list-style-type: none"> • Se till att använda specificerad rörledning för R32. Det kan annars leda till brustna kopparledningar eller fel. 	
! FÖRSIKTIGT	<ul style="list-style-type: none"> • En strömbrytare bör installeras beroende på monteringsplatsen för enheten. Utan en strömbrytare finns det fara för elektrisk stöt. 	 FÖRBUD
	<ul style="list-style-type: none"> • Installera inte enheten nära en plats där det finns brännbara gaser. Utomhusenheten kan fatta eld om brännbara gaser läcker ut runt den. 	 FÖRBUD
	<ul style="list-style-type: none"> • Se till att vatten flödar smidigt vid installering av dräneringsslang. • Se till att en enkelfas 220V-230V strömkälla används. Användning av annan strömkälla kan göra att elektriska komponenter överhettas eller fattar eld. 	 FÖRBUD





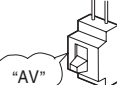











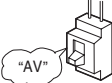

FÖRSIKTIGHETSÅTGÄRDER UNDER VÄXLING ELLER UNDERHÅLL

! VARNING	<ul style="list-style-type: none"> • Om en onormal situation skulle uppstå (så som att det luktar bränt), avsluta omedelbart driften och slå av strömbrytaren. Kontakta din återförsäljare. Fel, kortslutning eller brand kan uppstå om du fortsätter att använda enheten under onormala tillstånd. 	
	<ul style="list-style-type: none"> • Var god kontakta din återförsäljare för underhåll. Felaktigt självunderhåll kan orsaka elektrisk stöt eller brand. 	
	<ul style="list-style-type: none"> • Var god kontakta din återförsäljare om du behöver ta bort eller installera om enheten. Elektrisk stöt eller brand kan uppstå om du tar bort eller installerar om enheten felaktigt själv. 	

SÄKERHETSFÖRESKRIFTER UNDER DRIFT

! VARNING	<ul style="list-style-type: none"> • Undvik längre tidsperiod med direkt luftflöde för din hälsas skull. 	 FÖRBUD
	 FÖRBUD <ul style="list-style-type: none"> • Placera inga föremål så som tunna stänger i panelen för blås- och insugssidan då höghastighetsfläkten inuti kan skadas. 	
	<ul style="list-style-type: none"> • Använd inte någon form av ledare som säkring då det kan orsaka allvarliga olyckor. 	 FÖRBUD
	 <ul style="list-style-type: none"> • Vid åskväder, koppla bort kontakten och slå av strömbrytaren. 	
	<ul style="list-style-type: none"> • Sprejburkar och andra brännbara föremål får inte placeras inom en meter från luftutblås för både inomhus- och utomhusenheterna. Då en sprejburks inre tryck kan ökas på grund av varm luft, kan den brista. • Lättantändligt material som (hårspray, bekämpningsmedel och så vidare) ska inte användas i närheten av maskinen. Kan orsaka elektrisk stöt, brand eller den valda gassensor detekterade feli nfo) 	 FÖRBUD

SÄKERHETSFÖRESKRIFTER UNDER DRIFT

	<ul style="list-style-type: none"> • Produkten ska hanteras enligt tillverkarens föreskrifter och får inte användas för annat än angivet syfte. 	 FÖRBUD
	<ul style="list-style-type: none"> • Försök inte att använda enheten med våta händer, det kan leda till allvarliga olyckor. 	 BLÖT INTE NER
	<ul style="list-style-type: none"> • När enheten hanteras med brinnande utrustning, ventilerar rummet regelbundet för att undvika syrebrist. 	 FÖLJ FÖRSIKTIGHETSÅTGÄRDERNA NOGA 
	<ul style="list-style-type: none"> • Rikta inte kallluft som kommer ut från luftkonditioneringens panel mot uppvärmningsapparat, så som elektriska vattenkokare, ugnar, m.m., då det kan påverka hur dess apparater fungerar. 	 FÖRBUD
	<ul style="list-style-type: none"> • Se till att utomhus monteringsram alltid är stabil, fast och utan brister. Om inte kan utomhusenheten falla och orsaka skada. 	 FÖRBUD
	<ul style="list-style-type: none"> • Tvätta inte enheten med vatten eller placera vattenbehållare så som en vas ovanpå inomhusenheten. Elektriskt läckage kan förekomma och orsaka elektrisk stöt. 	 FÖRBUD
	<ul style="list-style-type: none"> • Placera inte växter direkt under luftflödet då det inte är bra för växterna. 	 FÖRBUD
 FÖRSIKTIGT	<ul style="list-style-type: none"> • Se till att avsluta användning med fjärrkontrollen och slå av strömbrytaren vid rengöring, höghastighetsfläkten inuti enheten kan orsaka fara. 	 "AV" 
	<ul style="list-style-type: none"> • Slå av strömbrytaren om enheten inte ska användas under en längre period. 	 "AV"
	<ul style="list-style-type: none"> • Klättra inte upp på utomhusenheten eller placera föremål på den. 	 FÖRBUD
	<ul style="list-style-type: none"> • När enheten används med dörrar och fönster öppna, (luftfuktighet i rummet alltid överstigande 80%) och med luftriktaren vänd nedåt eller automatisk riktning under en längre period kommer vatten att kondenseras på luftriktarna och droppa emellanåt. Detta kommer att våta ner dina möbler. Kör därför inte enheten under sådana omständigheter under längre tid. 	 FÖRBUD
	<ul style="list-style-type: none"> • Om mängden värme i rummet överstiger enhetens avkylnings- eller uppvärmningskapacitet (till exempel: fler personer kommer in i rummet, uppvärmningsutrustning används, m.m.) kan det hända att inställd rumstemperatur inte kan uppnås. 	 FÖRBUD
	<ul style="list-style-type: none"> • Rengöring av inomhusenheten får endast utföras av auktoriserad personal. Kontakta din återförsäljare. Användning av tvättmedel som finns i handeln eller liknande kan skada plastdelar eller täppa till dräneringsröret, orsaka att vatten droppar med risk för elektrisk stöt. 	 FÖRBUD
	<ul style="list-style-type: none"> • Rör inte luftutblås, undersidan och aluminium kylflänsen på utomhusenheten. Du kan skada dig. 	 RÖR INTE 
	<ul style="list-style-type: none"> • Rör inte köldmedelsrör och anslutningsventiler. Brännskada kan uppstå. 	 RÖR INTE 
	<ul style="list-style-type: none"> • Denna utrustning är inte avsedd att användas av barn eller personer med minskade fysiska, sinnes eller mentala kapaciteter eller personer som saknar erfarenhet eller kunskap om de inte är under överseende eller fått instruktioner. Barn måste övervakas så att de inte leker apparaten. 	

SVENSKA

DRIFTOMRÅDE

DRIFTLÄGE	Kylning/Avfuktning	Uppvärmning
Utomhustemperatur	-10 till 46°C	-20 till 24°C

DELARS NAMN OCH DESS FUNKTION

INOMHUSENHET

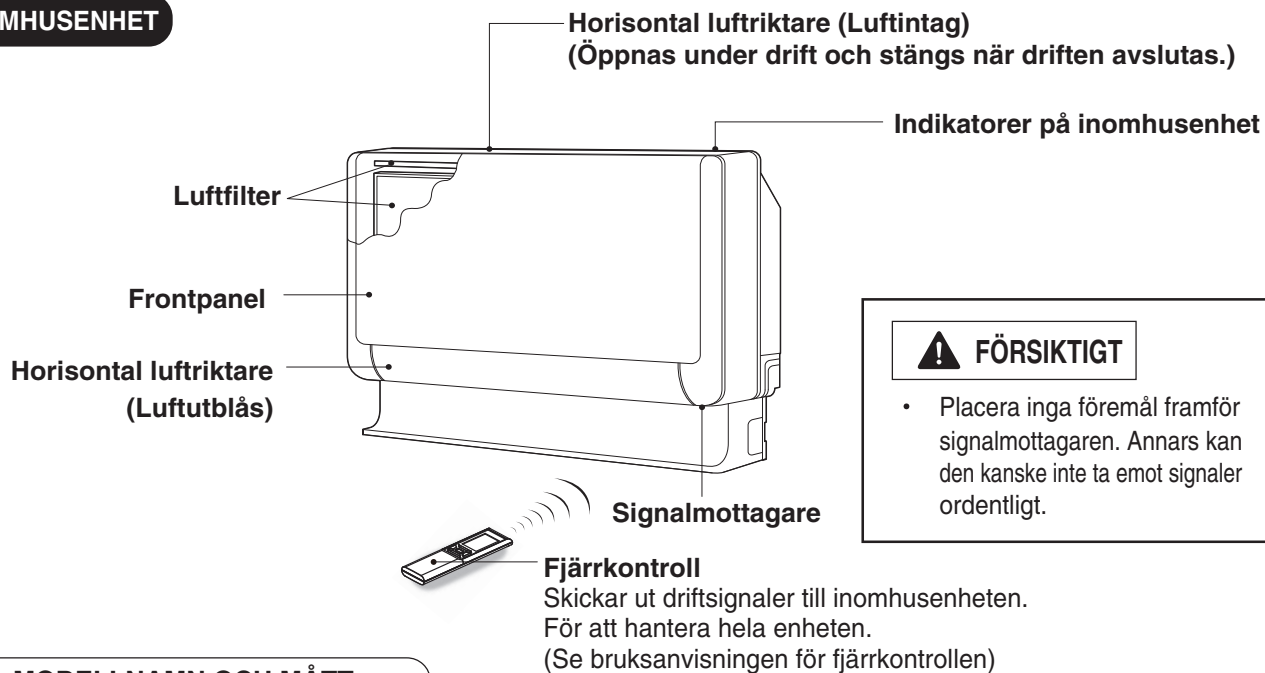

MODELLNAMN OCH MÅTT

MODELL	BREDD	HÖJD	DJUP
RAF-25RXE, RAF-35RXE, RAF-50RXE	750mm (29-17/32")	590mm (23-6/25")	215mm (8-15/32")

ANMÄRKNING FÖR MULTISYSTEM

Flera inomhusenheter kan anslutas till en utomhusenhet.
Du kan köra endast en enhet eller flera enheter enligt dina önskemål.

Kombinationer för drift:

När driftläge är valt:

- Du kan inte köra inomhusenheterna för följande kombinationer.

En enhet	Annan enhet
Uppvärmning	Nedkylning
	Avfuktning
	Fläkt

- Den inomhusenhet som först slås på fortsätter att köras. Andra enheter som slås på senare kommer att övergå i standbyläge och ON/OFF lampa tänds.
- För att köra inomhusenheter som slås på senare, ställ in samma driftläge som den inomhusenhet som slås på först.

Under automatisk drift:

- När uppvärmningsdrift väljs automatiskt för den första inomhusenheten kommer nästa inomhusenhet att starta uppvärmning. Vidare, om nedkylning eller avfuktning väljs automatiskt för den första inomhusenheten kommer nästa inomhusenhet även att starta nedkylning eller avfuktning.

Justering av antalet inomhusenheter:

Minska antalet inomhusenheter som ska köras speciellt när det är väldigt varmt eller väldigt kallt, eller när du vill nå inställd temperatur snabbt.

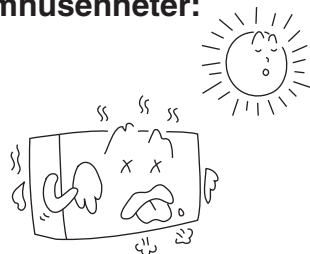

Stannade inomhusenheter:

När en inomhusenhet körs i nedkylnings-, uppvärmnings- eller avfuktningläge i ett rum kan det hända att ljud från köldmedium som rinner hörs från en stannad inomhusenhet eller en så kan en stannad inomhusenhet bli varm. Detta beror på att inomhusenheterna återsänder köldmedium till utomhusenheten för att bli klar för drift.

TILLFÄLLIG BRYTARE

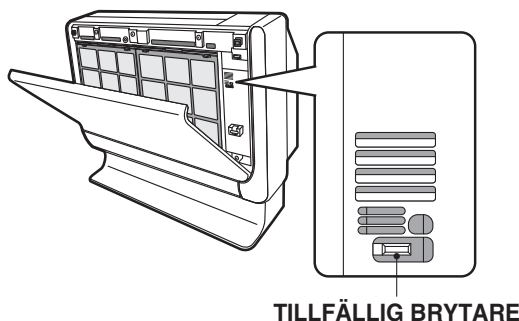

TILLFÄLLIG BRYTARE

Använd denna brytare för att starta och stanna när fjärrkontrollen inte fungerar.

- Genom att trycka in den tillfälliga brytaren kommer driften att bli automatiskt läge.
- När drift görs med den tillfälliga brytaren efter det att strömkällan har slagits av och på igen kommer driften bli automatiskt läge.

INDIKATORER PÅ INOMHUSENHET

Lampan för KÖLDMEDIUM

Denna lampa lyser eller blinkar när den valda gassensorn installerats.

- Denna lampa tänds när läckage av köldmedium detekteras i inomhusenheten.
- Denna lampa blinkar när gassensorn har nått sin livslängd.

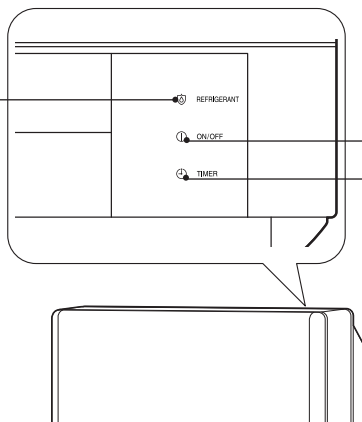

PÅ/AV lampa

Denna lampa tänds under drift.

Under uppvärmning kan det hända att driftindikatorn blinkar, lyser mycket svagt eller släcks helt under följande omständigheter:

- (1) **Under förvärmning (uppvärmningsdrift)**
Under cirka 2-3 minuter efter uppstart.
- (2) **Under avfrostning (uppvärmningsdrift)**
Avfrostning kommer att utföras ungefär en gång i timman när frost skapas på värmeväxlaren på utomhusenheten, under cirka 5-10 minuter åt gången. (Om rörledningens längd är längre än vanligt, frost kommer troligen att uppstå.)

TIMER-lampa

Denna lampa tänds när timern är på.

HUR MAN ÖPPNAR ELLER STÄNGER FRONTPANELEN

Öppna frontpanelen

- För att öppna frontpanelen, använd fjärrkontrollen för att stanna enhetens drift. Tryck sedan på övre vänstra och högra hörnen på frontpanelen.
- Fatta frontpanelen på vänster och höger sida och öppna den mot dig.

Stänga frontpanelen

- För att stänga frontpanelen, tryck på övre vänstra och högra hörnen på frontpanelen.
- Tryck på övre mitten delen på frontpanelen för att stänga den ordentligt.

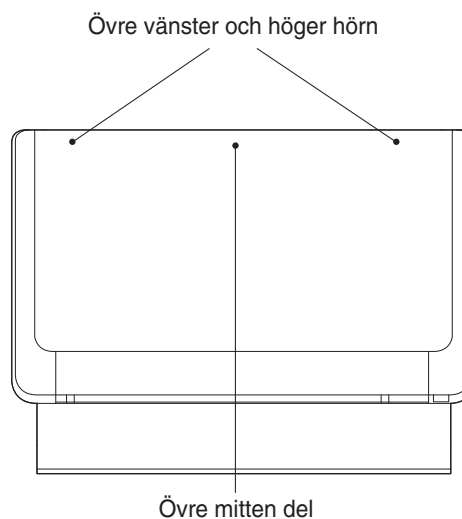





SVENSKA

JUSTERING AV LUFTRIKTARNA

1

Justering av konditionerad luft uppåt eller nedåt. De horisontala luftriktarna är automatiskt inställda till vinkel lämplig för respektive drift. Luftriktaren kan svängas upp och ner kontinuerligt och även deflector can be swung up and down continuously ställas in till önskad vinkel med knappen “” (AUTO SWING)”.

- Om “” (AUTO SWING)” knappen trycks in en gång, kommer de horisontala luftriktaren att svängas upp och ner. Om knappen trycks ner igen kommer luftriktaren att stanna i aktuell position.
- Använd den horisontala luftriktaren inom justerbart område som visas på bilden till höger.
- När “” (AUTO SWING)” knappen trycks in när driften är stannad, kommer den horisontala luftriktaren att flytta och stanna i den position där luftutsläppet stängs.
- Om den horisontala luftriktaren flyttas manuellt när autosväng funktionen utförs kan det hända att svängområdet kan ändras. Men kommer att återgå till ursprungligt driftområde efter en kort tid.
- När luftfuktigheten i rummet är hög under nedkylnings- eller avfuktning drift, kan det hända att den horisontala luftriktaren automatiskt ändra till rak riktning för att förhindra fukt (förutom under automatisk svängfunktion).
- För en viss tid (cirka 30 minuter) efter att ha startat nedkylningsdriften, kör den för att kyla ner rummet snabbt. Under denna drift, om den horisontala luftreflektorn justeras till din önskade vinkel med “” (AUTO SWING)” knappen, den återgått till lämplig vinkel automatiskt efter en viss tid. I detta fall, tryck på “” (AUTO SWING)” knappen för att justera reflektorn till din önskade vinkel igen.

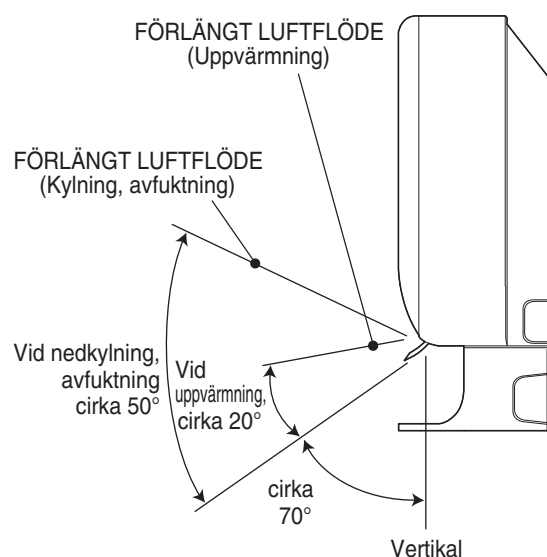
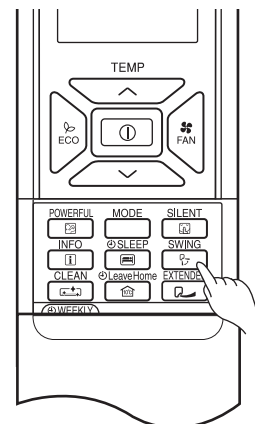

2 Justering av konditionerad luft till vänster och höger.

Håll den vertikala luftreflektorn som visas i bilden och justera konditionerad luft till vänster och höger.

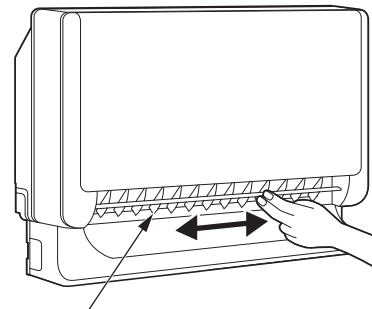

Vertikal luftreflektor

⚠ FÖRSIKTIGT

- När enheten körs i nedkylningsdrift med luftreflektorn vänd nedåt och under rörelse under en längre tid kommer vatten att kondenseras på luftreflektorn och droppa ner ibland och våta ner dina möbler.

STRÖMBRYTARE

När du inte använder rumsluftkonditioneringen, ställ strömbrytaren till "AV".

HUR MAN ANVÄNDER LUFTKONDITIONERINGEN EFFEKTIVT

1. Inställning av en medelrumstemperatur är troligen det bästa för dig samt är ekonomiskt.

- För stor nedkylning eller uppvärmning rekommenderas inte av hälsoaspekter. Det kan även leda till höga elräkningar.
- Stäng gardinerna eller persiennerna för att förebygga att värme kommer in eller lämnar rummet samt att det blir effektiv användning av elektricitet.



2. Med intervaller bör dörrar och fönster öppnas för att släppa in frisk luft.

- ⚠ FÖRSIKTIGT** Se till att rummet är ventilerat när luftkonditioneringen körs samtidigt som uppvärmningsapparater.



3. Användning av timer rekommenderas innan du går och lägger dig eller går ut.



4. Följande får aldrig användas för rengöring av inomhus- och utomhusenheter:

- Bensin, thinner och skurmedel kan skada plastytor eller ytbeläggning.
- Varmt vatten över 40°C kan krympa filtret och deformera plastdelar.



5. Blockera inte luftintaget eller luftutblåset.

- Blockera inte luftutblås eller intag på inomhus- och utomhusenheter med gardiner eller andra hinder som kan försämra luftkonditioneringens prestanda och orsaka fel på enheten.

UNDERHÅLL

⚠ VARNING

- Före rengöring, stanna driften av enheten med fjärrkontrollen och slå av strömbrytaren.

⚠ FÖRSIKTIGT

- Utsätt inte enheten för vatten då det kan orsaka en elektrisk stöt.
- För rengöring inuti luftkonditioneringen, rådgör med din återförsäljare.
- Undvik användning av rengöringsmedel när inomhusenhetens värmeväxlare rengörs. Fel på enheten kan uppstå.
- Vid rengöring av värmeväxlaren med en dammsugare, se till att använda handskar så att du inte skadar dina händer på värmeväxlarens fenor.

1. LUFTFILTER

Rengör luftfiltret, då det avlägsnar smuts från insidan av rummet.

Se till att rengöra filtret en gång var annan vecka för att undvika onödig elförbrukning.

FÖRFARANDE

1 Öppna frontpanelen.

- För att öppna frontpanelen, använd fjärrkontrollen för att stanna enhetens drift. Tryck sedan på övre vänstra och högra hörnen på frontpanelen.
- Fatta frontpanelen på vänster och höger sida och öppna den mot dig.

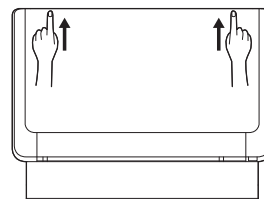

2 Ta bort filtren.

(Framsidan 2 stycken, ovansidan 2 stycken, totalt 4 stycken.)

3 Ta bort smuts från filtren med en dammsugare.

- Efter användning av ett neutralt rengöringsmedel, tvätta med rent vatten och låt torka i skugga.

Filter på ovansidan

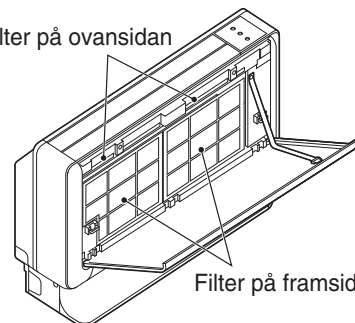

4 Fäst filtren.

- Fäster filtren.
(Framsidan 2 stycken, ovansidan 2 stycken, totalt 4 stycken.)



5 Stäng frontpanelen.

- För att stänga frontpanelen, tryck på övre vänstra och högra hörnen på frontpanelen.
- Tryck på övre mitten delen på frontpanelen för att stänga den ordentligt.

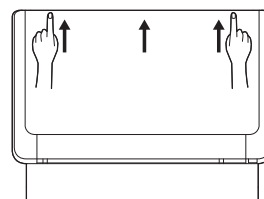

⚠ FÖRSIKTIGT

- Tvätta inte med vatten varmare än 40°C. Filtret kan krympa.
- När du tvättare det, skaka av fukt helt och torka det i skugga; utsätt det inte för direkt solljus. Filtret kan krympa. Använd även en mjuk svamp för att tvätta. Användning av skurmedel eller borste kan orsaka att metallfilmen på ytan att falla av.
- Kör inte enheten utan filter. Fel kan uppstå om du fortsätter.

2. HUR MAN INSTALLERAR ELLER TAR BORT FRONTPANELEN

- Se till att använda båda händerna för att fatta om frontpanelen när du tar bort den eller fäster den.
- Frontpanelen kan installeras upp eller ner för att passa användarens önskemål.

Borttagning

- ① Tryck på haken som finns på spetsen av plastbandet installerat inuti frontpanelens högre avsnitt för att ta bort plastbandet.
- ② Dra frontpanelen nedåt mot dig och när den är helt öppen, dra i den för att avlägsna den.

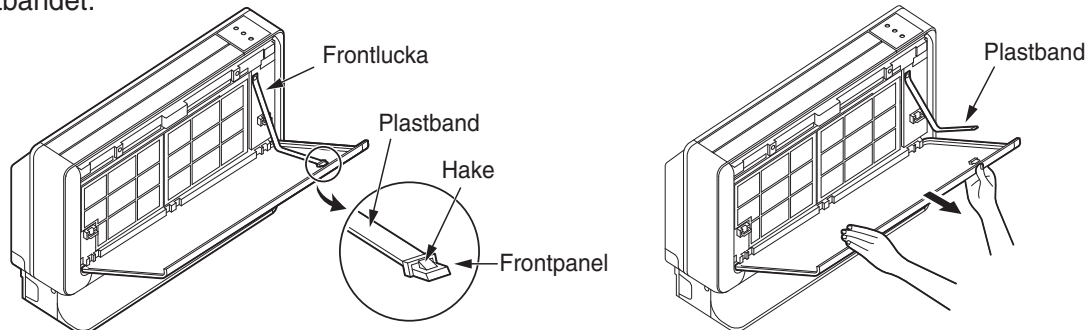

Fästning

- ① Fäst de tre lagren på frontpanelen på axeln på frontluckan. (Placera haken vänd uppåt.)
- ② Sätt i spetsen på plastbandet i hålet på utskjutningen inuti höger del på frontpanelen.

3. RENGÖRING AV FRONTPANELEN

Frontpanelen kan tvättas i vatten. Den kan alltid hållas ren.

- Frontpanelen kan tas bort och tvättas i vatten. Rengör frontpanelen försiktigt med en mjuk svamp.
- När luftkonditioneringen ska rengöras utan att ta bort frontpanelen, rengör både enheten och fjärrkontrollen med en torr mjuk trasa.
- Torka av eventuellt vatten helt. Om vatten finns kvar på displayen eller ljusmottagaren kan det orsaka ett fel.

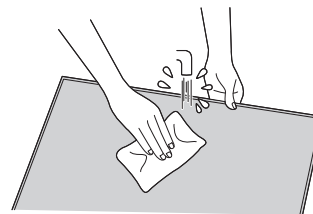

⚠ FÖRSIKTIGT

- Skvätt eller rikta inte vatten mot enhetens kropp vid rengöring av den vilket kan orsaka elektrisk stöt.
- Rengör aldrig med varmare vatten (över 40°C), bensen, bensin, syra, thinner eller en borste då det kan skada plastytan eller ytbeläggningen.



4. UNDERHÅLL FÖRE EN LÄNGRE TID UTAN ANVÄNDNING

- Aktivering av luftkonditioneringstorkning kommer att hålla insidan av inomhusenheten torr och förhindra att mögel bildas.
- Slå av strömbrytaren.

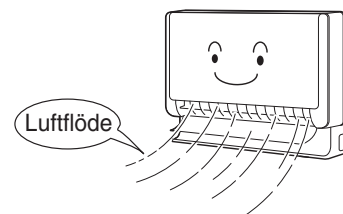

5. LUFTRENGÖRINGSFILTER (SPX-CFH15)

- Vid installering av luftrengöringsfilter, ta bort luftfiltren och fäst dem på hakarna på frontluckans ram.
- Kylningskapaciteten är något försvagad och nedkylningshastigheten blir långsammare när luftrengöringsfilter används. Så, ställ fläkthastigheten till "HÖG" när den används i detta tillstånd.
- Luftrengöringsfilter kan användas i 2 år.

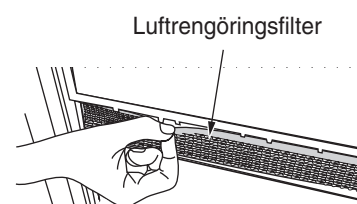

6. KÖLDMEDIUMETS SENSOR (SPX-RAFGLS)

- Gassensors livslängd är cirka 5 år.
- Lampan till köldmedium tänds i 4 sek, och av inom 1 sek från den cykliska starten till den sista månadens livslängd.
- Maskinen kan dock fortfarande köras. Byt ut gassensor innan den har passerat sin livslängd.
- Lampan till köldmediumet ändras och tänds i 1 sek och av inom 1 sek i cykeln efter att dess livslängd passerats. Maskinen kan inte drivas om gassensor inte byts ut.

När lampan till köldmedium lyser eller blinkar

- Vid installation av gassensor som tillval, information om köldmedium tänds eller blinkar enligt följande

Lampan till KÖLDMEDIUM blinkar	<ul style="list-style-type: none">■ Inomhusenheten avger ett pip ljud Om gassensor upptäcker läckage av köldmedium, ska du omedelbart kontakta din försäljningsagent. Tryck Ⓛ (Starta /Stoppa) knappen eller tillfällig strömbrytare för att stänga av summern. Drift av fläkt stoppas automatiskt om ingen koncentration läckage av köldmedium har upptäckts. (Kunden kan inte stoppa driften av fläkten själv) Även om summern slutat pipa, fortsätter gassensorn att detektera koncentration av köldmedium under kontinuerlig drift av inomhusfläkt. På grund av att koncentrationen av köldmedium ökar risken för brand. Se till att luftutbytet är placerat nära öppet fönster eller annat. Stäng inte av brytaren tills ventilatorn slutar fungera.■ När inget pip ljud hörs från inomhusenhet Läckage av köldmedium har tidigare detekterats från inomhusenheten. Kontakta din försäljningsagent. Också kylmedelsläckage som fortfarande upptäcks under fläktdrift, var vänlig och fortsatt att hålla luften i rummet.
Lampan för KÖLDMEDIUM tänds	<ul style="list-style-type: none">■ Lampan till köldmedium tänds i 4 sek, och av inom 1 sek från den cykliska starten för den sista månadens livslängd. Maskinen kan dock fortfarande köras under denna period. Byt ut gassensor innan den har passerat sin livslängd.■ När lampan till köldmedium tänds i 1 sek och av inom 1 sek i cykeln efter att dess livslängd passerats. Använd inte maskinen om du inte bytt ut gassensorn.

- Slå på strömbrytaren om läckage av köldmedium detekterats.
- Använd inte hårspray, insektsmedel och liknande i närheten av maskinen. Kan leda till att maskinen inte kan användas på grund av felinformation upptäcks från gassensor.

INFORMATION

FÖRMÅGOR

Uppvärmningsförmåga

- Denna rumsluftkonditionering använder ett värmepumpsystem som absorberar utvändigt värme och för in den till ett rum som ska värmas upp. När omgivande temperatur minskar kommer även uppvärmningsförmågan att minska. I sådana fall kommer PAM och växelriktaren att arbeta för att öka kompressorns varvtal för att förhindra att enhetens uppvärmningsförmåga minskar. Om enhetens uppvärmningsförmåga ändå är otillräcklig, bör annan uppvärmningsapparat användas för att förstärka denna enhets prestanda.
- Luftkonditioneringen är utformad för att värma upp ett helt rum så det kan ta ett tag innan du blir varm. Timer funktion rekommenderas för effektiv förvärmning innan önskad tid.

Nedkylnings- och avfuktningförmågor

- Om värme som finns i ett rum överstiger enhetens nedkylningsförmåga (till exempel om det är fler personer i rummet eller annan uppvärmningsapparat används), kan det hända att inställd temperatur inte uppnås.

FÖRSIKTIGT



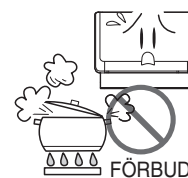

Använd inte en spis eller annan högtemperatursutrustning i närheten av inomhusenheten.

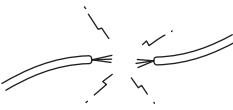

FÖRBUD

REGELBUNDEN INSPEKTERING

VAR GOD KONTROLLERA FÖLJANDE PUNKTER ANTINGEN VARJE HALVÅR ELLER VARJE ÅR. KONTAKTA DIN ÅTERFÖRSÄLJARE OM DU SKULLE BEHÖVA EVENTUELL HJÄLP.

1		 VARNING	Kontrollera för att se att enhetens jordkabel har anslutits korrekt. Om jordkabeln kopplats loss eller skada kan det leda till fel på enheten eller risk för elektrisk stöt.
2		 VARNING	Kontrollera för att se om monteringsramen har rostat eller om utomhusenheten har vält eller blivit instabil. Den kan kollapsa eller falla och orsaka skada.

SERVICE OCH GARANTI EFTER FÖRSÄLJNING

NÄR DU BEGÄR SERVICE, KONTROLLERA FÖLJANDE

TILLSTÅND	KONTROLLERA FÖLJANDE PUNKTER
Om fjärrkontrollen inte sänder någon signal. (Fjärrkontrollens display är dämpad eller tom.)	<ul style="list-style-type: none"> • Behöver batterierna bytas ut? • Är batterierna isatta vända åt rätt håll?
När den inte fungerar.	<ul style="list-style-type: none"> • Är säkringen hel? • Är spänningen extremt hög eller låg? • Är strömbrytaren i läge "PÅ"? • Skiljer sig driftlägesinställningen från andra inomhusenheter?
När den inte kylor ordentligt. När den inte värmer ordentligt.	<ul style="list-style-type: none"> • Är luftfiltret blockerat med smuts? • Är inställd temperatur lämplig? • Har topp och botten luftreflektorer justerats till dess korrekta positioner i enlighet med valt driftläge? • Är luftintagen eller luftutblåsen på inomhus- och utomhusenheten blockerade? • Är fläkthastigheten "LÅG" eller "TYST"?

■ Följande fenomen indikerar inte något fel.

Under uppvärmning, blinkar PÅ/AV-lampan blinkar och luften stannar	<Driftstart> Enheten förbereder att blåsa varm luft. Vänta. <Under drift> Utomhusenheten avfrostar. Vänta.
Brus eller fräsande ljud	Ljud från rinnande köldmedium i rörledningar eller ventilljud som uppstår när flödes hastigheten justeras.
Gnisslande ljud	Ljud genereras när enheten expanderar eller dras ihop på grund av temperaturförändringar.
Frasande ljud	Ljud genereras när inomhusenhetens fläkthastighet ändras så som vid drift uppstart.
Klickande ljud	Ljud av motoriserade ventiler när enheten slås på.
Repande ljud	Ljud från när ventileringsfläkten suger in luft som finns i dräneringsslangen och blåser ut avfuktningvatten som har samlats upp i uppsamlaren för kondensvatten. För ytterligare information, kontakta din återförsäljare.
Förändring av driftljud	Driftljud ändras på grund av kraftförändringar som beror på förändringar av rumstemperatur.
Dimutströmning	Dimma genereras när luft i rummet plötsligt kyls ner med konditionerad luft.

SVENSKA

Ånga som kommer ut från utomhusenheten	Vatten genereras under avfrostningsdrift förångas och ånga emitteras.
Lukt	Orsakas då lukter och partiklar av rök, mat, kosmetika, m.m., som finns i rummets luft fastnar på enheten och blåser ut i rummet igen.
Utomhusenheten fortsätter att fungera även om driften stannas	Avfrostning pågår (när uppvärmningsdriften stannas kommer mikrodatorn att kontrollera om frost uppstått på inomhusenheten och tala om för enheten att utföra automatisk avfrostning om det behövs.)
PÅ/AV-lampan blinkar	Visar att förvärmning eller avfrostning är på gång. Då skyddskretsen eller förvärmningssensorn körs när enhetens drift stannas under förvärmning och startas sedan om igen, eller när driftläget ändras från nedkylning till uppvärmning, kommer lampan att fortsätta att blinka.
Uppnår inte inställd temperatur	Verklig rumstemperatur kan avvika något från temperaturinställningen på fjärrkontrollen beroende på antal personer i rummet, inomhus- eller utomhusenhetens tillstånd när luftkonditioneringen används för mer än ett rum i taget.

- Om enheten fortfarande inte fungerar normalt efter att ha utfört ovan inspektioner, slå av strömbrytaren och kontakta omedelbart din återförsäljare.

Kontakta omedelbart din återförsäljare om något av följande fenomen inträffar:

- Strömbrytaren slås av eller säkringen går ofta.
- Brytarens funktion är inte stabil.
- Främmande föremål eller vatten tränger in i enheten oavsiktligt.
- Strömkabeln blir extremt varm eller dess isolering är sliten eller avskalad.
- TIMER-lampan på inomhusenhetens display blinkar.
(Då felets art kan identifieras genom blinkcykeln, kontrollera blinkcykeln innan du slår av strömbrytaren.)
- Lampan på inomhusenheten för KÖLDMEDIUM tänds eller blinkar.
(Slå på strömbrytaren om lampan till köldmedium är tänd.)



Anmärkning

- I tyst drift eller vid avstängning, följande fenomen kan uppträda ibland, men de är inget onormalt.
 - (1) Lätt flyttande ljud från köldmedium i kylkretsen.
 - (2) Lätt gnidande ljud från fläktfoder som kyls ned och sedan gradvis värmts upp när driften stannas.
- Lukt kommer troligen att utsändas från luftkonditioneringen då olika lukter, rök, livsmedel, kosmetika, m.m., fastnar på den. Så var god rengör luftfiltret och avdunstningsmaskin regelbundet för att minska lukten.

- Var god kontakta din återförsäljare omedelbart om luftkonditioneringen fortfarande inte fungerar normalt även efter ovan inspektioner. Informera din återförsäljare om din modells enhet, tillverkningsnummer, datum för installation. Informera även återförsäljaren om felet.

Observera:

Vid påslagning av utrustningen, speciellt när rummets ljus är svagt, kan den hända att en skiftning i ljusstyrkan uppstår. Detta har ingen betydelse.
Villkoren hos lokala elleverantörer måste följas.

HITACHI

SPLIT-TYPE AIRCONDITIONER

BINNENUNIT



MODEL
RAF-25RXE
RAF-35RXE
RAF-50RXE

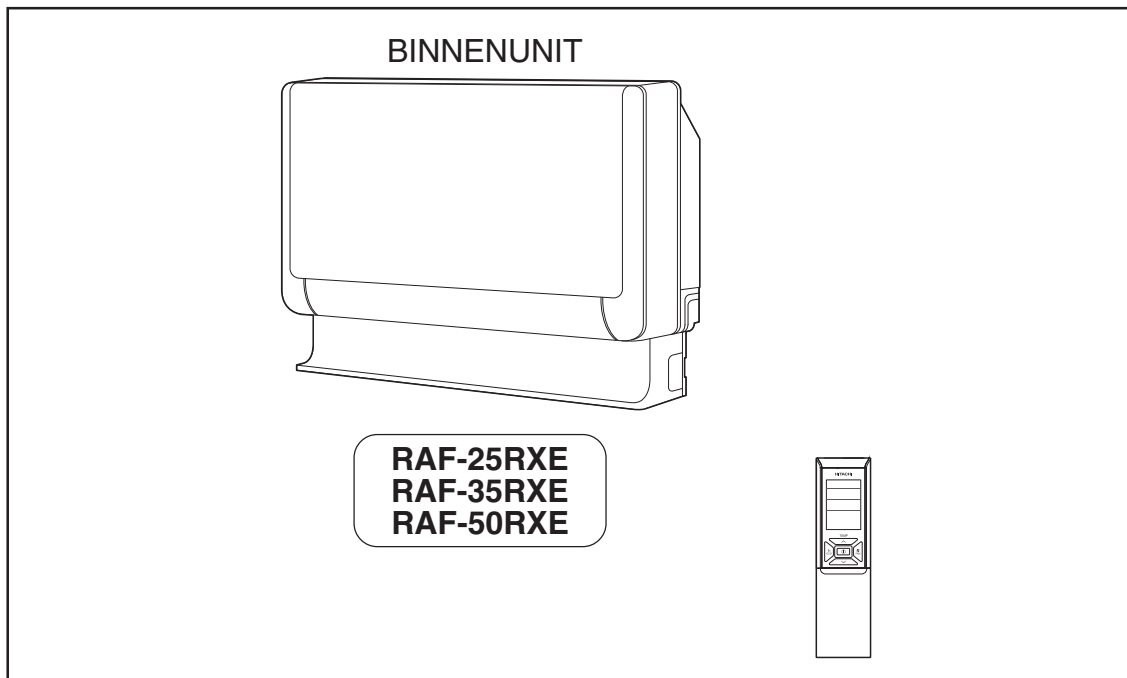

NEDERLANDS

Handleiding



Pagina 97~108

Lees deze handleiding goed en volledig door voor een optimale werking en jarenlang probleemloos gebruik.

Deze kamer-airconditioner is uitsluitend voor privé-gebruik.
Gebruik niet voor het bewaren van voedsel, dieren, planten, nauwkeurig luisterende apparatuur, kunstwerken, medicijnen en dergelijke.







VOORZORGEN VOOR DE VEILIGHEID

- Lees voor een juist gebruik deze "Voorzorgen voor de veiligheid" goed door alvorens de airconditioner in gebruik te nemen.
- Let vooral op de aanwijzingen die met "▲ **Waarschuwing**" en "▲ **Let op**" zijn gemarkeerd. Het niet juist opvolgen van de met "Waarschuwing" gemarkeerde aanwijzingen kan ernstig lichamelijk letsel met mogelijk dodelijke afloop veroorzaken. Het niet opvolgen van aanwijzingen die met "Let op" zijn gemarkeerd, kan ernstige problemen veroorzaken. Volg alle aanwijzingen op om de veiligheid te waarborgen.
- De volgende tekens hebben de daarbij aangegeven betekenis. (Hieronder ziet u een paar voorbeelden van tekens.)

 Verbind beslist de aardkabel.	 Dit teken geeft aan dat een handeling verboden is.
 Toont dat de aanwijzingen moeten worden opgevolgd.	

- Bewaar deze handleiding na het doorlezen ter referentie.





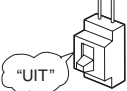

VOORZORGEN VOOR HET INSTALLEREN

 WAARSCHUWING	<ul style="list-style-type: none"> • Probeer de unit niet opnieuw te monteren. Het zelf opnieuw monteren kan waterlekkage, een foute werking, kortsluiting of brand veroorzaken. 	 VERBODEN
	<ul style="list-style-type: none"> • Laat het installeren van de unit over aan de plaats van aankoop of een erkend vakman. Het zelf installeren kan waterlekkage, kortsluiting of brand veroorzaken. 	
	<ul style="list-style-type: none"> • Verbind een aardkabel. Leid de aardkabel niet langs water- of gasleidingen, bliksemafleiders of de aardkabel van een telefoon. Een foute plaatsing van de aardkabel kan een elektrische schok of brand veroorzaken. 	 VERBIND AARDKABEL
	<ul style="list-style-type: none"> • Gebruik beslist de voor R32 gespecificeerde leidingset. Het gebruik van andere leidingen kan barsten en problemen veroorzaken. 	
 LET OP	<ul style="list-style-type: none"> • Afhankelijk van de installatie-omgeving moet mogelijk een circuitonderbreker worden geplaatst. Het niet plaatsen van een circuitonderbreker kan elektrische schokken veroorzaken. 	 VERBODEN
	<ul style="list-style-type: none"> • Installeer de unit niet in de buurt van ontvlambaar gas. De buitenunit kan brand veroorzaken indien er ontvlambaar gas rond de unit lekt. 	
	<ul style="list-style-type: none"> • Controleer bij het installeren van de afvoerslang dat water goed kan wegstromen. 	
	<ul style="list-style-type: none"> • Gebruik uitsluitend een enkele fase, 220V-230V stroombron. Het gebruik van een andere stroombron kan oververhitting van de elektrische onderdelen en brand veroorzaken. 	 VERBODEN





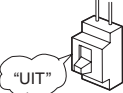









VOORZORGEN VOOR HET VERPLAATSEN OF ONDERHOUD

 WAARSCHUWING	<ul style="list-style-type: none"> • Stop de werking van de unit en schakel de circuitonderbreker uit indien er iets abnormaals is (bijvoorbeeld een brandgeur). Raadpleeg de plaats van aankoop. Het voortzetten van het gebruik bij een abnormale situatie kan een foute werking, kortsluiting of brand veroorzaken. 	
	<ul style="list-style-type: none"> • Raadpleeg de plaats van aankoop voor onderhoud. Het zelf, onjuist uitvoeren van onderhoud kan een elektrische schok en brand veroorzaken. 	
	<ul style="list-style-type: none"> • Raadpleeg de plaats van aankoop indien de unit moet worden verwijderd en opnieuw moet worden geplaatst. Het zelf, onjuist verwijderen en weer plaatsen van de unit kan een elektrische schok en brand veroorzaken. 	

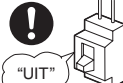
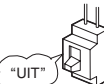
VOORZORGEN BIJ GEBRUIK

 WAARSCHUWING	<ul style="list-style-type: none"> • Stel personen niet langdurig aan een directe luchtstroom bloot. 	 VERBODEN
	 <ul style="list-style-type: none"> • Er bevindt zich een ventilator met hoge snelheid achter het paneel aan de blaas- en zuigkant. Steek derhalve geen voorwerpen als bijvoorbeeld dunne stangen in de panelen. 	 VERBODEN
	<ul style="list-style-type: none"> • Gebruik geen geleider als bijvoorbeeld een zekeringdraad. Dit kan namelijk een fataal ongeluk veroorzaken. 	 VERBODEN
	 <ul style="list-style-type: none"> • Trek de stekker uit het stopcontact en schakel de circuitonderbreker uit bij onweer en storm. 	
	<ul style="list-style-type: none"> • Plaats geen spray's en ander brandbaar materiaal binnen één meter van de luchtuitlaat van zowel de binnen- als buitenunits. De interne druk van spray's kan door warme lucht hoger worden met barsten als gevolg. 	 VERBODEN
	<ul style="list-style-type: none"> • Gebruik geen ontvlambaar materiaal (haarspray, pesticide enzovoorts) in de nabijheid van de machine. Dit kan namelijk een elektrische schok, brand of tot fouten bij de optionele gassensor leiden. 	

VOORZORGEN BIJ GEBRUIK

	<ul style="list-style-type: none"> • Gebruik dit apparaat op de door de fabrikant aangegeven manier en beslist niet voor andere doeleinden dan waarvoor het ontworpen is. 	 VERBODEN
	<ul style="list-style-type: none"> • Probeer de unit niet met natte handen te bedienen. Dit kan namelijk een fataal ongeluk veroorzaken. 	 MAAK NIET NAT
	<ul style="list-style-type: none"> • Bij gebruik van de unit in een ruimte met andere brandende apparatuur, moet u de ruimte regelmatig ventileren om zuurstoftekort te voorkomen. 	 VOLG DE VOORZORGEN BESLIST OP
	<ul style="list-style-type: none"> • Richt de koele lucht van de airconditioner niet naar verwarmende apparaten, bijvoorbeeld een elektrische waterketel of oven, daar dit de werking van dergelijke apparaten stoort. 	 VERBODEN
	<ul style="list-style-type: none"> • Verzeker dat de bevestiging van de buitenunit altijd stabiel, sterk en zonder enig defect is. De buitenunit zou anders kunnen vallen en ernstige ongelukken veroorzaken. 	 VERBODEN
	<ul style="list-style-type: none"> • Was de unit niet met water en plaats geen waterbakken als bijvoorbeeld een vaas op de binnenunit. Er kan elektrische stroom lekken met een elektrische schok als gevolg. 	 VERBODEN
	<ul style="list-style-type: none"> • Plaats geen planten direct in de luchtstroom. 	 VERBODEN
 LET OP	<ul style="list-style-type: none"> • Stop de werking met gebruik van de afstandsbediening en schakel de circuitonderbreker uit voor het reinigen. De ventilator met hoge snelheid in de unit kan anders uitermate gevaarlijk zijn. 	 "UIT"
	<ul style="list-style-type: none"> • Schakel de circuitonderbreker uit indien de unit voor langere tijd niet zal worden gebruikt. 	 "UIT"
	<ul style="list-style-type: none"> • Klim niet op de buitenunit en plaats er geen voorwerpen op. 	 VERBODEN
	<ul style="list-style-type: none"> • Bij gebruik van de unit met de ramen en deuren geopend (de vochtigheidsgraad in de ruimte is continu hoger dan 80%) en met de luchtlouwer omlaag gericht of automatisch bewegend voor een langere periode, zal er condens op de louwer worden afgezet en water af en toe omlaag druppelen. Meubels of voorwerpen zouden hierdoor nat kunnen worden. Gebruik de unit derhalve niet voor lange tijd onder dergelijke omstandigheden. 	 VERBODEN
	<ul style="list-style-type: none"> • Indien de hoeveelheid warmte in de ruimte boven de capaciteit voor het koelen of verwarmen is (er zijn bijvoorbeeld veel mensen in de ruimte of andere verwarmingsapparatuur wordt gebruikt), kan de ingestelde kamertemperatuur mogelijk niet worden bereikt. 	 VERBODEN
	<ul style="list-style-type: none"> • Laat het reinigen van de binnenunit uitvoeren door een erkend vakman. Raadpleeg de plaats van aankoop. Het gebruik van een in de handel verkrijgbaar schoonmaakmiddel kan de plastic onderdelen beschadigen of de afvoerleiding verstopen waardoor water niet goed kan worden afgevoerd met mogelijk een elektrische schok als gevolg. 	 VERBODEN
	<ul style="list-style-type: none"> • Raak de luchtuitlaat, het onderpaneel en de aluminium ventilator van de buitenunit niet aan. Het aanraken veroorzaakt mogelijk lichamelijk letsel. 	 NIET AANRAKEN
	<ul style="list-style-type: none"> • Raak de koelleiding en de verbindingsklep niet aan. Het aanraken veroorzaakt mogelijk brandwonden. 	 NIET AANRAKEN
	<ul style="list-style-type: none"> • Dit apparaat dient niet te worden gebruikt door kleine kinderen, personen met een lichamelijk of mentale handicap of door personen die geen ervaring en kennis hebben, tenzij zij begeleiding of passende aanwijzingen hebben. Let op dat kleine kinderen niet met het apparaat kunnen gaan spelen. 	

BEREIK VOOR GEBRUIK

Werking	Koelen / Ontvochtigen	Verwarmen
Buitentemperatuur	-10 tot 46°C	-20 tot 24°C

NAMEN EN FUNCTIES VAN ONDERDELEN

BINNENUNIT

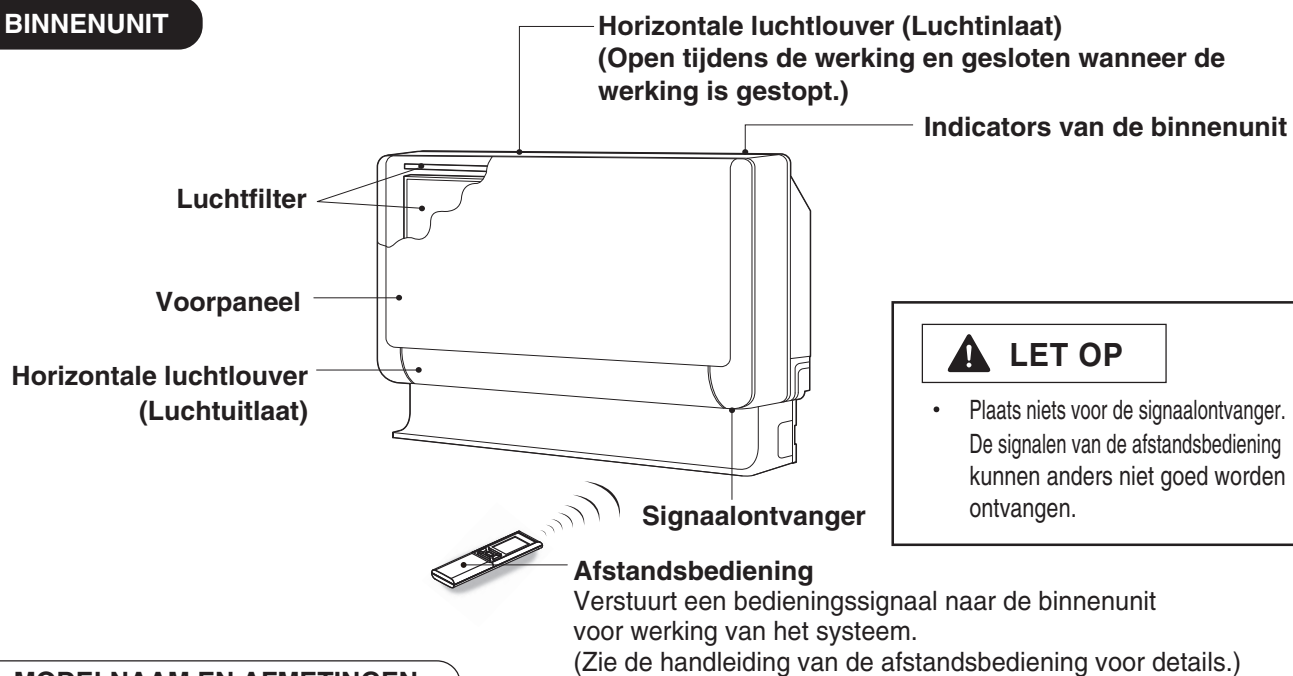

MODELNAAM EN AFMETINGEN

MODEL	BREEDTE	HOOGTE	DIEPTE
RAF-25RXE, RAF-35RXE, RAF-50RXE	750mm (29-17/32")	590mm (23-6/25")	215mm (8-15/32")

OPMERKING VOOR MULTI-SYSTEEM

Er kunnen meerdere binnenunits met slecht één buitenunit worden verbonden.
U kunt als gewenst slechts één unit of tegelijkertijd meerdere units gebruiken.

Combinatie van werking:

Met een bedrijfsfunctie gekozen:

- U kunt de binnenunits niet met de volgende combinaties tegelijkertijd gebruiken.

De ene unit	De andere unit
Verwarmen	Koelen
	Ontvochtigen
	Ventileren

- De werking van de binnenunit die het eerst was ingeschakeld. De andere binnenunits die later werden ingeschakeld worden standby geschakeld en de ON/OFF lamp licht op.

- Voor gebruik van de binnenunits die later werden ingeschakeld, moet u dezelfde bedrijfsfunctie als van de eerst ingeschakelde unit instellen.

Tijdens automatische werking:

- Indien verwarmen automatisch voor de eerste binnenunit is gekozen, zal de volgende binnenunit tevens met verwarmen starten. Wanneer koelen of ontvochtigen automatisch voor de eerste binnenunit is gekozen, zal de volgende binnenunit ook starten met koelen of ontvochtigen.

Instellen van het aantal binnenunits:

Verlaag het aantal werkende binnenunits wanneer het zeer warm of koud is om sneller de ingestelde temperatuur in een ruimte te bereiken.

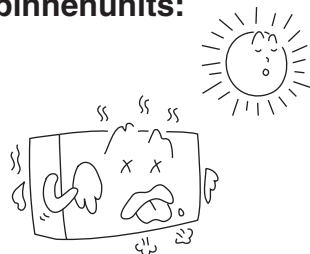

Gestopte binnenunits:

Bij gebruik van een binnenunit in een kamer met de functie voor koelen, verwarmen of ontvochtigen, hoort u mogelijk het geluid van het stromen van koelvloeistof in een gestopte binnenunit of wordt de gestopte binnenunit ietwat warm. Dit wordt veroorzaakt door de stroom van de koelvloeistof naar de buitenunit zodat de unit klaar voor gebruik staat.

NOODSCHAKELAAR

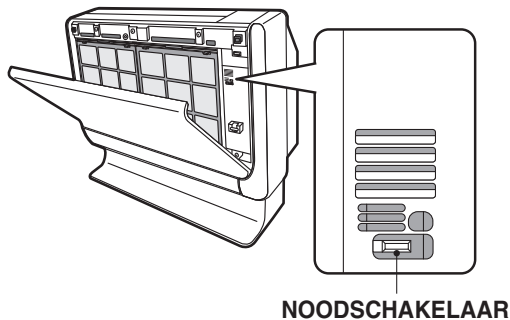

NOODSCHAKELAAR

Gebruik deze schakelaar voor het starten en stoppen wanneer de afstandsbediening niet functioneert.

- De automatische functie wordt voor de werking ingesteld na een druk op deze noodschakelaar.
- Wanneer de werking met deze noodschakelaar wordt gestart na het uit- en weer inschakelen van de stroom, wordt de automatische functie voor de werking ingesteld.

INDICATORS VAN DE BINNENUNIT

KOELMIDDELLAMP

Deze lamp gaat branden of knipperen als de optionele gassensor wordt geïnstalleerd.

- Deze lamp gaat branden als er lekkend koelmiddel in de interne eenheid wordt gedetecteerd.
- Deze lamp gaat knipperen als de gassensor zijn levensduur heeft overschreden.

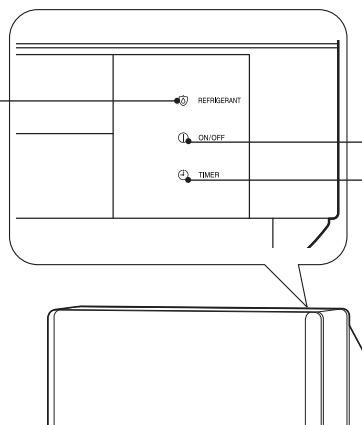

AAN/UIT-lamp

Deze indicator is opgelicht tijdens de werking. Tijdens het verwarmen knippert de indicator, licht de indicator zwak op of dooft onder de volgende omstandigheden:

- (1) **Tijdens voorverwarmen (verwarmingsfunctie)**
Ongeveer 2~3 minuten na het starten.
- (2) **Tijdens ontdooien (verwarmingsfunctie)**
Het ontdooien wordt ongeveer éénmaal per uur, gedurende 5 tot 10 minuten uitgevoerd wanneer er ijs op de warmtewisselaar van de buitenunit is afgezet. (Indien de leidingen langer dan normaal zijn, is de kans groter dat er ijs wordt afgezet.)

TIMER-indicator

Deze indicator licht op wanneer de timer werkt.

OPENEN EN SLUITEN VAN HET VOORPANEEL

Openen van het voorpaneel

- Stop de werking van de unit met de afstandsbediening alvorens het voorpaneel te openen. Druk vervolgens op de bovenste linker- en rechterhoeken van het voorpaneel.
- Houd de linker- en rechterkanten van het voorpaneel vast en trek naar u toe om te openen.

Sluiten van het voorpaneel

- Druk op de bovenste linker- en rechterhoeken van het voorpaneel om het te sluiten.
- Druk middenboven op het voorpaneel om het paneel te vergrendelen.

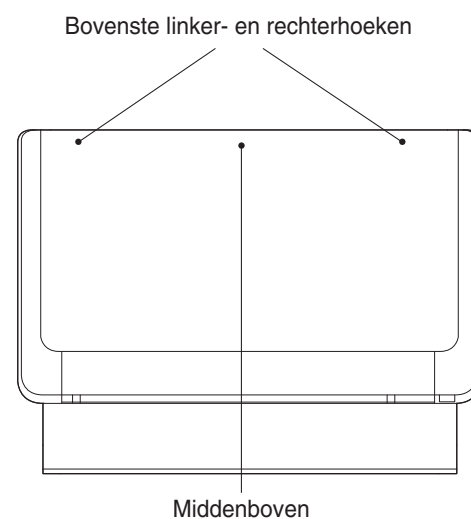

INSTELLEN VAN DE LUCHTLOUVERS

- 1** Omhoog en omlaag blazen van lucht van de airconditioner.
De horizontale luchtluover wordt automatisch voor iedere bedrijfsfunctie in de juiste hoek gesteld. De louver kan voortdurend omhoog en omlaag bewegen en tevens in de gewenste hoek worden gesteld met gebruik van de “ (AUTO SWING)” toets.

- Door één druk op de “ (AUTO SWING)” toets beweegt de horizontale louver naar boven en omlaag. Wanneer u nogmaals op de toets drukt, stopt de louver in de huidige positie.
- Gebruik de horizontale luchtluover binnen het hier rechts getoonde bereik.
- Wanneer u op de “ (AUTO SWING)” toets drukt terwijl de werking is gestopt, beweegt de horizontale louver en stopt vervolgens in de stand waarbij de luchtuitleet sluit.
- Wanneer tijdens de automatische beweging de horizontale luchtluover handmatig in een andere stand wordt gesteld, zal het bereik van de beweging even afwijken maar vrij snel weer normaal zijn.
- Wanneer het zeer vochtig is in de ruimte tijdens het koelen of ontvochtigen, verandert de horizontale louver mogelijk automatisch naar de rechte stand om condensdruppels te voorkomen (uitgezonderd tijdens de automatische beweging).
- De louver werkt gedurende een bepaalde periode (ongeveer 30 minuten) na het starten van het koelen om de ruimte sneller op temperatuur te krijgen. Wanneer tijdens deze werking de horizontale luchtluover in de gewenste stand wordt gesteld door een druk op de “ (AUTO SWING)” toets, zal de louver na een bepaalde tijd automatisch in een bepaalde stand worden gesteld. Druk in dat geval nogmaals op de “ (AUTO SWING)” toets om de louver weer in de gewenste stand te stellen.

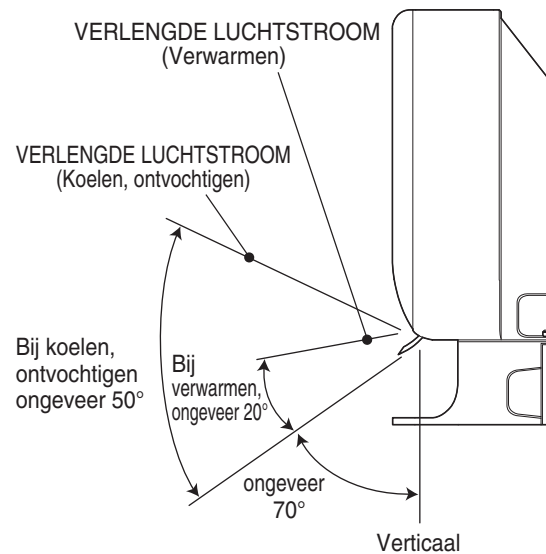
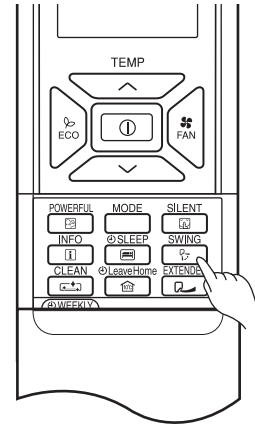

- 2** Naar links en naar rechts blazen van lucht van de airconditioner.

Houd de verticale luchtlouwer als afgebeeld en verander de luchtrichting meer naar links of rechts.

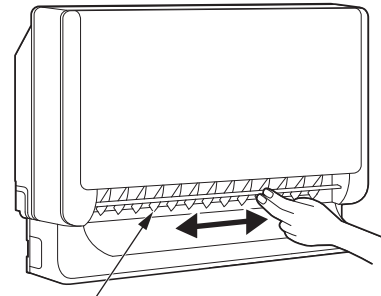

Verticale luchtlouwer

⚠ LET OP

- Bij langdurig gebruik van de unit voor het koelen met de louwer omlaag gericht, zal er condens op de louwer worden gevormd en af en toe omlaag druppelen. Let op dat meubels, etc. niet nat worden.

CIRCUITONDERBREKER

Schakel de circuitonderbreker "UIT" wanneer u de airconditioner niet gebruikt.

EFFECTIEF GEBRUIK VAN DE AIRCONDITIONER

1. Een gemiddelde kamertemperatuur is waarschijnlijk het best voor uw gezondheid en het meest economisch.

- Overmatig koelen of verwarmen is niet goed voor de gezondheid en zal tevens uw elektriciteitsrekening verhogen.
- Bespaar energie en doe derhalve de gordijnen of rolgordijnen dicht zodat warmte niet direct uit de kamer ontsnapt of binnentreedt.



2. Open af en toe de deuren en ramen om frisse lucht in de kamer binnen te laten.

⚠ LET OP

Verzekert dat de kamer wordt geventileerd wanneer u de airconditioner tegelijkertijd met een andere verwarming gebruikt.



3. Het gebruik van de timer wordt aanbevolen voor het slapen of wanneer er niemand thuis is.



4. Gebruik nooit de volgende middelen voor het reinigen van de binnen- en buitenunits:

- Benzine, thinner en schuurmiddelen kunnen de plastic onderdelen en afwerking beschadigen.
- Water dat warmer dan 40°C is, kan het filter doen krimpen en plastic onderdelen vervormen.



5. Blokkeer de luchtinlaat en luchtuitlaat niet.

- Voorkom een slechte werking of defect van de airconditioner en blokkeer derhalve de luchtinlaat en -inlaat van de binnen- en buitenunits niet met gordijnen of andere voorwerpen.

ONDERHOUD

WAARSCHUWING

- Stop de werking met de afstandsbediening en schakel de circuitonderbreker uit alvorens de unit te reinigen.

LET OP

- Voorkom een elektrische schok en stel niet aan water bloot.
- Raadpleeg de plaats van aankoop voor het reinigen van het binnenste van de airconditioner.
- Gebruik geen schoonmaakmiddel voor het reinigen van de warmtewisselaar van de binnenuit. Dit resulteert namelijk in een defect.
- Voorkom letsel door de schoepen van de warmtewisselaar en draag derhalve handschoenen wanneer u de warmtewisselaar met een stofzuiger reinigt.

1. LUCHTFILTER

Stof van de kamer hoopt in het luchtfilter op.

Reinig het filter derhalve iedere twee weken om overbodig energiegebruik te voorkomen.

PROCEDURE

- 1 Open het voorpaneel.**
 - Stop de werking met de afstandsbediening alvorens het voorpaneel te openen. Druk op de bovenste linker- en rechterhoeken van het voorpaneel.
 - Houd de linker- en rechterkanten van het voorpaneel vast en trek naar u toe om te openen.
- 2 Verwijder de filters.**
(Voorkant 2 stuks, bovenkant 2 stuks, in totaal 4 stuks.)
- 3 Verwijder stof van de filters met een stofzuiger.**
 - Na gebruik van een neutraal schoonmaakmiddel goed met schoon water spoelen en in de schaduw drogen.
- 4 Plaats de filters terug.**
 - Teruplaatsen van de filters.
(Voorkant 2 stuks, bovenkant 2 stuks, in totaal 4 stuks.)
- 5 Sluit het voorpaneel.**
 - Druk op de bovenste linker- en rechterhoeken van het voorpaneel om het te sluiten.
 - Druk middenboven op het voorpaneel om het goed te sluiten.

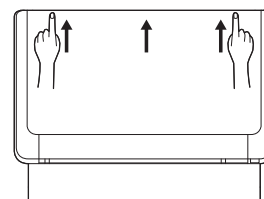
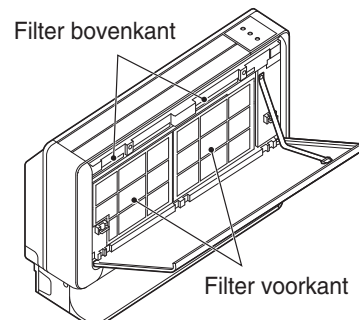
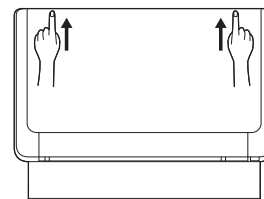

LET OP

- Was niet met water dat warmer dan 40°C is. Het filter krimpt anders.
- Schud na het wassen druppels van het filter en droog goed in de schaduw; droog niet direct in de zon. Het filter krimpt anders. Gebruik een zachte spons voor het reinigen. Een borstel of schuurspons beschadigt de metalen afwerking van het oppervlak.
- Gebruik de unit nooit zonder filters. Dit kan de unit namelijk beschadigen.

2. PLAATSEN EN VERWIJDEREN VAN HET VOORPANEEL

- Houd het voorpaneel bij het verwijderen of terugplaatsen beslist met beide handen vast.
- Het voorpaneel kan als gewenst naar beneden of naar boven gericht worden geplaatst.

Verwijderen

- ① Druk op het haakje bij het uiteinde van de harsband aan de rechter-binnenkant van het voorpaneel om de harsband te verwijderen.
- ② Trek het voorpaneel omlaag om het geheel te openen en trek vervolgens naar u toe om het te verwijderen.

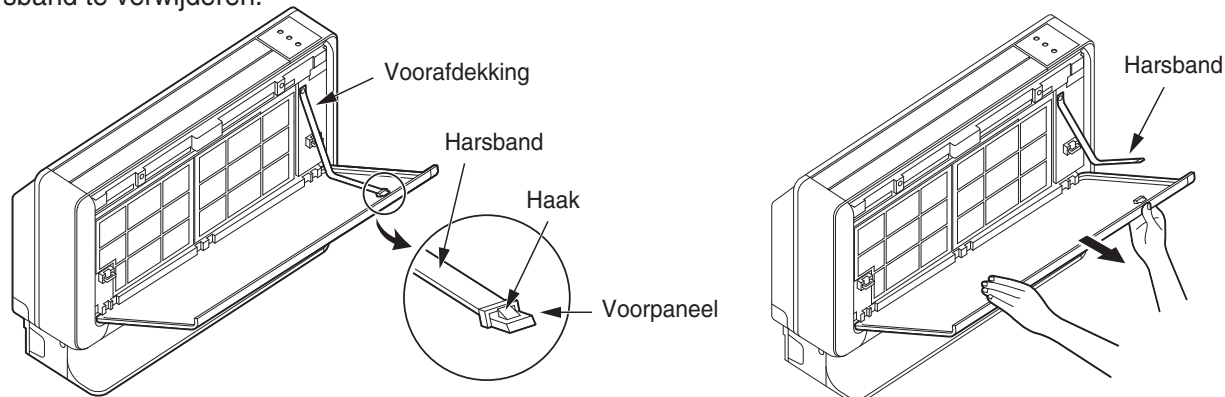

Terugplaatsen

- ① Bevestig de drie voorpaneellagers aan de as van de voorafdekking. (Zorg dat de haak omhoog gericht is.)
- ② Steek het uiteinde van de harsband in het gat in de uitsparing aan de rechterkant van het voorpaneel.

3. REINIGEN VAN HET VOORPANEEL

U kunt het voorpaneel schoonhouden door het in water te wassen.

- Het voorpaneel kan worden verwijderd en in water worden gewassen. Reinig het voorpaneel voorzichtig met een zachte spons.
- Wanneer het voorpaneel van de airconditioner niet wordt verwijderd, moet u de behuizing en de afstandsbediening met een droge, zachte doek schoonmaken.
- Droog goed. Resterend water op het display of de signaalontvanger kan een onjuiste werking veroorzaken.

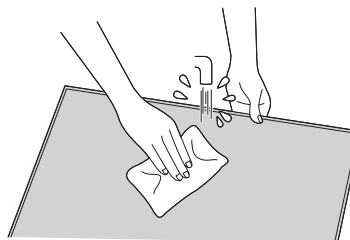

! LET OP

- Voorkom dat er water of spatten op de unit zelf komen. Dit zou namelijk kortsluiting kunnen veroorzaken.
- Reinig nooit met heet water (boven de 40°C), benzine, brandstof, zuur, thinner of een borstel daar hierdoor de plastic onderdelen en afwerking zullen worden beschadigd.



4. ONDERHOUD VOOR SEIZOEN WAARIN DE UNIT NIET WORDT GEBRUIKT

- Activeer het drogen van de airconditioner zodat het interieur goed droog is en er geen schimmelvorming kan optreden.
- Schakel de circuitonderbreker uit.

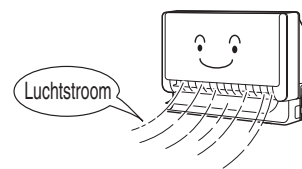

5. LUCHTREINIGINGSFILTERS (SPX-CFH15)

- Voor het plaatsen van de luchtreinigingsfilters, verwijdert u de oorspronkelijke luchtfilters en bevestigt u de reinigingsfilters aan de haken op het frame van de voorafdekking.
- De capaciteit voor het koelen neemt iets af en de snelheid voor het koelen wordt vertraagd bij gebruik van luchtreinigingsfilters. Stel de ventilatorsnelheid derhalve indien nodig op "HIGH".
- De luchtreinigingsfilters kunnen ongeveer 2 jaar worden gebruikt.



6. KOELMIDDELSENSOR (SPX-RAFGLS)

- De gassensor heeft een levensduur van ongeveer 5 jaar.
- De koelmiddellamp zal vier seconden branden en 1 seconde uit zijn als de laatste maand van de levensduur in gaat.
- De machine kan gedurende die tijd wel worden blijven gebruikt, maar vervang de gassensor voordat de levensduur is verlopen.
- De koelmiddellamp moet worden vervangen als deze om de seconde aan en uit knippert nadat de levensduur werd overschreven. De machine mag pas worden gebruikt als de gassensor is vervangen.

Als de koelmiddellamp brandt of knippert.

- Dan worden de onderdelen van de optionele gassensor geïnstalleerd. In het volgende staat informatie over het branden of knippen van het koelmiddellamp.

De KOELMIDDELLAMP knippert.	<ul style="list-style-type: none">■ Er klinkt een zoemgeluid vanuit de interne eenheid. Als gevolg van lekkend koelmiddel dat door de gassensor werd gedetecteerd. Laat de ruimte goed ventileren en neem snel contact op met uw leverancier. Druk op ① (Starten / Stoppen) of schakel tijdelijk over om het beep van de buzzer te stoppen. De ventilator zal automatisch stoppen als er niet constant een lekkage van het koelmiddel wordt gedetecteerd. (Klanten kunnen het functioneren van de ventilator niet zelf stoppen). Als zelfs na het stoppen van de buzzer de gassensor nog steeds een concentratie van koelmiddel blijft detecteren tijdens het werken van de interne ventilator, dan kan er als gevolg van dit concentraat van koelmiddel brand ontstaan. Blijf voldoende ventileren door middel van een open raam of op andere wijze. Schakel de breker pas uit als de ventilator niet werkt.■ De buzzer gaat niet af in de interne eenheid. Er werd wel lekkend koelmiddel gedetecteerd bij deze interne eenheid. Neem contact op met uw leverancier. Ook tijdens de werking van de ventilator wordt koelmiddellekkage gedetecteerd. Houd de luchtcirculatie voortdurend in de ruimte.
De KOELMIDDELLAMP brandt.	<ul style="list-style-type: none">■ De koelmiddellamp brandt vier seconden en is 1 seconde uit als de laatste maand van de levensduur in gaat. De machine kan gedurende die tijd wel worden blijven gebruikt, maar vervang de gassensor voordat de levensduur is verlopen.■ De koelmiddellamp moet worden vervangen als deze om de seconde aan en uit knippert nadat de levensduur werd overschreven. Alsjeblieft niet doen gebruik de machine tenzij de gassensor wordt vervangen.

- Houdt de stroomonderbreker ingeschakeld voor normaal detecteren van lekkend koelmiddel.
- Gebruik geen haarspray, pesticide enzovoorts in de nabijheid van de machine. Hierdoor kan de machine niet goed functioneren als gevolg van detectiefouten bij de gassensor.

INFORMATIE

KENMERKEN

Meer over het verwarmen

- Deze airconditioner gebruikt een warmtepompsysteem dat warmte van buiten absorbeert en het naar de te verwarmen ruimte stuurt. Naarmate de omgevingstemperatuur lager wordt, zal de capaciteit voor het verwarmen ook afnemen. In dat geval werken de PAM en inverter om het toerental van de compressor te verhogen zodat de capaciteit van de unit voor het verwarmen behouden blijft. Indien de ruimte met de unit nog niet voldoende wordt verwarmd, moet u extra verwarmingstoestellen gebruiken om de werking van deze unit te versterken.
- De airconditioner is ontworpen voor het verwarmen van de hele ruimte en het duurt derhalve even eer het overal warm is. Gebruik indien nodig de timer om de ruimte voor te verwarmen.

Meer over koelen en ontvochtigen

- Indien de temperatuur in de ruimte de capaciteit van de unit voor het koelen overschrijdt (wanneer er bijvoorbeeld veel mensen in de kamer zijn of een andere verwarming wordt gebruikt), kan de ingestelde kamertemperatuur mogelijk niet worden bereikt.

LET OP

Gebruik geen kachel of andere toestellen met hoge temperatuur in de buurt van de binnenunit.

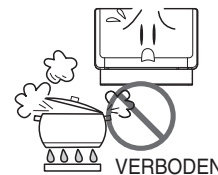

PERIODIEKE INSPECTIE

CONTROLEER DE VOLGENDE PUNTEN IEDERE ZES MAANDEN OF JAARLIJKS. RAADPLEEG DE PLAATS VAN AANKOOP INDIEN U HULP NODIG HEEFT.

1		 WAARSCHUWING	Controleer of de aardkabel van de unit goed is aangesloten. Een niet of verkeerd aangesloten aardkabel kan een onjuiste werking van de unit of een elektrische schok veroorzaken.
2		 WAARSCHUWING	Controleer of het frame van de buitenunit niet overmatig is geroest of dat de buitenunit gekanteld of instabiel staat. De unit zou anders kunnen vallen en ernstige ongelukken veroorzaken.

AFTERSALES-SERVICE EN GARANTIE

CONTROLEER DE VOLGENDE PUNTEN ALVORENS CONTACT MET de KLANTENSERVICE OP TE NEMEN

CONDITIE	CONTROLEER DE VOLGENDE PUNTEN
Afstandsbediening verstuurt geen signalen. (Display van de afstandsbediening is gedoofd of zwak opgelicht.)	<ul style="list-style-type: none"> • Moeten de batterijen worden vervangen? • Zijn de batterijen met de polen in de juiste richting geplaatst?
Geen werking.	<ul style="list-style-type: none"> • Is de zekering in orde? • Is het voltage extreem hoog of laag? • Is de circuitonderbreker "AAN"? • Is de ingestelde bedrijfsfunctie verschillend van de andere binneneenheid?
Koelen is onvoldoende. Verwarmen is onvoldoende.	<ul style="list-style-type: none"> • Is het luchtfilter zeer stoffig? • Is de ingestelde temperatuur passend? • Zijn de bovenste en onderste luchtlouvers in de juiste positie, in overeenstemming met de ingestelde bedrijfsfunctie gesteld? • Is de luchtinlaat of luchtuitlaat van de binnen- en buitenunits geblokkeerd? • Is de "LOW" of "SILENT" ventilatorsnelheid gekozen?

■ De volgende verschijnselen duiden niet op een defect van de unit.

De AAN/UIT-lamp knippert en de luchtstroom stopt tijdens het verwarmen.	<Start van werking> De unit maakt een voorbereiding voor uitvoer van warme lucht. Wacht even. <Tijdens de werking> De buitenunit wordt ontdooid. Wacht even.
Sissend geluid	Dit is het geluid van het stromen van koelvloeistof of van de klep bij het instellen van de stroomwaarde.
Krakend geluid	Dit is het geluid van het uitzetten of inkrimpen van de unit door temperatuursveranderingen.
Licht schurend geluid	Dit is het geluid van het veranderen van het toerental van de ventilator van de binneneenheid bij het bijvoorbeeld starten van de werking.
Klikkend geluid	Dit is het geluid van de gemotoriseerde klep bij het inschakelen van de unit.
Bubbelend geluid	Dit is het geluid van de ventilator die lucht van de afvoerslang opzuigt en water van het ontvochtigen dat in de condensvochtbak is verzameld uitblaast. Raadpleeg de plaats van aankoop voor details.
Verandering van bedrijfsawaai	Het geluid van de werking verandert afhankelijk van het vermogen in overeenstemming met de veranderingen in de kamertemperatuur.
Mistvorming	Mist wordt opgewekt wanneer de kamer snel door de koele lucht van de airconditioner wordt gekoeld.

Stoomvorming van de buitenunit	Water dat tijdens het ontdooien vrijkomt verdampt en er wordt stoom afgevoerd.
Geur	Resten van rook, eten, cosmetica, etc. in de lucht in de ruimte komen in de unit en worden vervolgens weer uit de unit in de kamer geblazen.
De werking van de buitenunit stopt niet na het stoppen van de werking van de binnenunit	De buitenunit wordt ontdooid (na het stoppen van het verwarmen controleert de microcomputer of er ijs is opgehoopt en wordt indien nodig het ontdooien uitgevoerd).
De AAN/UIT-lamp knippert.	De indicator toont dat het voorverwarmen of ontdooien wordt uitgevoerd. De indicator blijft knipperen wanneer het beschermingscircuit of de voorverwarmingssensor werkt indien de unit wordt gestopt tijdens het voorverwarmen en vervolgens opnieuw starten, of wanneer de bedrijfsfunctie van koelen naar verwarmen wordt omgeschakeld.
Ingestelde temperatuur wordt niet bereikt	De werkelijke kamertemperatuur kan iets afwijken van de temperatuur die met de afstandsbediening is ingesteld. Dit is afhankelijk van het aantal personen in de kamer en de conditie binnen of buiten wanneer de airconditioner tegelijkertijd voor meer dan één ruimte wordt gebruikt.

- Indien de unit na het controleren van de hierboven beschreven punten nog steeds niet goed functioneert, moet u de circuitonderbreker uitschakelen en direct de plaats van aankoop raadplegen.

Raadpleeg direct de plaats van aankoop indien een van de volgende punten van kracht is:



- De circuitonderbreker schakelt uit of de zekering brandt regelmatig door.
- De werking is niet stabiel.
- Er is per ongeluk een voorwerp of vloeistof in de unit gekomen.
- Het netsnoer wordt zeer warm of de isolatie is beschadigd.
- De TIMER-indicator op het display van de binnenunit knippert.
(De oorzaak van het probleem of defect kan worden bepaald aan de hand van de cyclus van het knipperen. Controleer derhalve hoe de indicator knippert alvorens de circuitonderbreker uit te schakelen.)
- De KOELMIDDELLAMP brandt of knipper in de interne eenheid.
(Houdt de stroomonderbreker ingeschakeld als de koelmiddellamp is gaan branden.)



Opmerkingen

- De volgende fenomenen treden mogelijk soms op bij een stille werking of het stoppen van de werking en duiden derhalve niet op een abnormale werking.
 - (1) Licht stromend geluid van de koelvloeistof in de koelcyclus.
 - (2) Licht schurend geluid van de behuizing van de ventilator die geleidelijk warmer wordt als de werking is gestopt.
- De airconditioner produceert mogelijk een geur die door rook, voedsel, cosmetica, etc. in de airconditioner is gekomen. Reinig in dat geval het luchtfilter regelmatig om de geur te beperken.

- Raadpleeg direct de plaats van aankoop indien de airconditioner na het controleren van de bovenstaande punten nog steeds niet normaal functioneert. Geef het model van uw unit, het productienummer en de installatiedatum samen met een beschrijving van het probleem even door.

Vergeet niet:

Vooraf bij een zwakke kamerverlichting zal de sterkte van de verlichting mogelijk even fluctueren bij het inschakelen van de unit. Dit heeft echter geen verdere gevolgen. Gebruikers moeten voldoen aan de vereisten van het plaatselijke energiebedrijf.

HITACHI

SPLIT-TYYPPISEN ILMASTOINTILAITTE

SISÄYKSIKKÖ



MALLI

RAF-25RXE
RAF-35RXE
RAF-50RXE

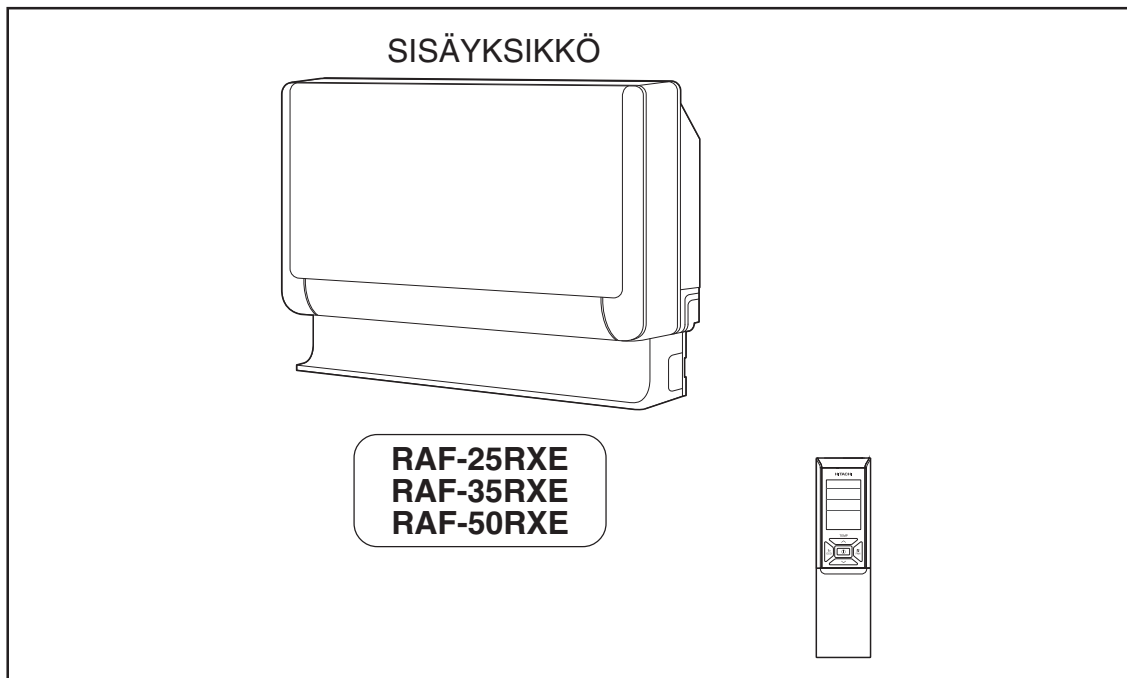

Käyttöopas



Lue nämä ohjeet kokonaan parhaan suorituskyvyn ja vuosien ongelmattoman käytön varmistamiseksi.

Sivu 109 ~120

Tämä huoneilmastointilaitte on tarkoitettu vain kuluttajakäyttöön.
Älä käytä laitetta esim. elintarvikkeiden, eläinten, kasvien, tarkkuuskojeiden, taideteosten tai lääkkeiden säilytykseen.







VAROIMET

- Lue huolella "Varoimet" -kohta ennen yksikön käyttöä sen oikean käytön varmistamiseksi.
- Kiinnitä erityistä huomiota "▲ Varoitus" ja "▲ Huomio" -merkintöihin. "Varoitus" -osio sisältää asioita, jotka saattavat aiheuttaa kuoleman tai vakavan loukkaantumisen, ellei ohjeita noudateta tarkasti. "Huomio" -osio sisältää asioita, jotka saattavat aiheuttaa vakavia seurauksia, ellei ohjeita noudateta tarkasti. Noudata kaikkia ohjeita tarkasti turvallisuuden varmistamiseksi.
- Merkeillä on seuraavat tarkoitukset. (Alla on merkkien esimerkkejä.)



 Varmista, että maadoitusjohdin on kytketty.	 Tämä merkkikuvio ilmaisee kieltoa.
 Ilmaisee, että ohjeita tulee noudattaa.	

- Säilytä tämä käyttöopas luettuasi sen.







VAROIMET ASENNUKSEN AIKANA

 VAROITUS	<ul style="list-style-type: none"> • Älä tee yksikköön rakennemuutoksia. Itse tehdyt rakennemuutokset saattavat aiheuttaa vesivuodon, vian, oikosulun tai tulipalon. 	 KIELTO
	<ul style="list-style-type: none"> • Kysy myyntiedustajalta tai pätevältä asentajalta yksikön asentamisesta. Itse tehty asennus saattaa aiheuttaa vesivuodon, oikosulun tai tulipalon. 	
	<ul style="list-style-type: none"> • Käytä maadoitusjohdinta. Älä sijoita maadoitusjohdinta lähelle vesi- tai kaasujohtoa, ukkosenjohdatinta tai puhelimen maadoitusjohdinta. Maadoitusjohtimen virheellinen asennus saattaa aiheuttaa sähköiskun tai tulipalon. 	 KYTKE MAADOITUSJOHTIMEEN
	<ul style="list-style-type: none"> • Käytä erityisesti R32:lle tarkoitettua putkisarjaa. Muuten voi aiheutua kupariputkien rikkoutuminen tai toimintahäiriöitä. 	
 HUOMIO	<ul style="list-style-type: none"> • Virrankatkaisija on asennettava riippuen yksikön asennuspaikasta. Ilman virrankatkaisijaa sähköiskun vaara on olemassa. 	 KIELTO
	<ul style="list-style-type: none"> • Älä asenna yksikköä lähelle paikkaa, jossa on syttyvää kaasua. Ulkoyksikkö voi syttyä tuleen, jos syttyvää kaasua vuotaa sen ympärille. 	
	<ul style="list-style-type: none"> • Varmista esteetön veden virtaus tyhjennysletkua asentaessa. 	
	<ul style="list-style-type: none"> • Tarkista, että yksivaiheinen 220V-230V virtalähde on käytössä. Muiden virtalähteiden käyttö saattaa aiheuttaa sähköisille komponenteille ylikuumenemista ja johtaa tulipaloon. 	 KIELTO





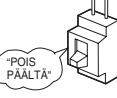











VAROIMET SIIRRON SEKÄ HUOLLON AIKANA

 VAROITUS	<ul style="list-style-type: none"> • Mikäli epänormaali tilanne ilmenee (kuten palaneen haju), lopeta yksikön käyttö ja sulje virrankatkaisija. Ota yhteyttä edustajaasi. Jos yksikön käyttöä jatketaan epänormaalissa tilanteessa, seurauksena saattaa olla vikaantuminen, oikosulku tai tulipalo. 	 "POIS PÄÄLTÄ"
	<ul style="list-style-type: none"> • Ota yhteyttä edustajaasi huoltoa varten. Itse tehty virheellinen huolto saattaa aiheuttaa sähköiskun ja tulipalon. 	
	<ul style="list-style-type: none"> • Ota yhteyttä edustajaasi, jos yksikkö pitää irrottaa ja asentaa uudelleen. Jos yksikkö irrotetaan ja asennetaan uudelleen itse epäasianmukaisesti, seurauksena saattaa olla sähköisku tai tulipalo. 	

VAROIMET KÄYTÖN AIKANA

 VAROITUS	<ul style="list-style-type: none"> • Vältä pitkäaikaista suoraa altistumista ilmapirrille terveytesi suojaamiseksi. 	 KIELTO
	 KIELTO <ul style="list-style-type: none"> • Älä aseta esineitä kuten ohuita sauvoja puhallus- ja imupuolen levyyn, sillä sisällä oleva suurinopeuksinen puhallin saattaa aiheuttaa vaaraa. 	
	<ul style="list-style-type: none"> • Älä käytä mitään johdinta sulakejohtona, tämä voi aiheuttaa hengenvaaran. 	 KIELTO
	 "POIS PÄÄLTÄ" <ul style="list-style-type: none"> • Irrota pistoke ja sammuta virrankatkaisija ukonilman ajaksi. 	
	<ul style="list-style-type: none"> • Älä sijoita spraypurkkeja eikä muita palavia aineita alle 1m etäisyydelle sekä sisä- että ulkoyksikköjen puhallusaukoista. Spraypurkin sisäpaine voi nousta kuumalla ilmalla, mikä saattaa aiheuttaa halkeaman. 	 KIELTO
	<ul style="list-style-type: none"> • Älä käytä laitteen lähellä syttyviä materiaaleja (hiuslakka, tuholaismyrky jne.). Tämä voi aiheuttaa sähköiskun tai tulipalon tai kaasuanturi voi tunnistaa sen virheelliseksi. 	

VAROTOIMET KÄYTÖN AIKANA

 HUOMIO	<ul style="list-style-type: none"> Tätä tuotetta tulee käyttää valmistajan antamien ohjeiden mukaisesti eikä sitä saa käyttää muihin tarkoituksiin. 	 KIELTO
	<ul style="list-style-type: none"> Älä yritä käyttää yksikköä märin käsin, sillä se voi aiheuttaa kuolemanvaaran. 	 ÄLÄ KASTELE
	<ul style="list-style-type: none"> Käyttäessä yksikköä polttolaitteiden kanssa, tuuleta huonetila säännöllisesti hapenpuutteen välttämiseksi. 	 TARKASTI NOUDATETTAVAT VAROTOIMET
	<ul style="list-style-type: none"> Älä suuntaa ilmastointilaitteen levyosasta tulevaa viileää ilmaa kotitalouksien lämmityslaitteeseen kuten vedenkeitin, uuni jne., sillä se saattaa huonontaa laitteen toimintaa. 	 KIELTO
	<ul style="list-style-type: none"> Varmista, että ulkokäyttöinen asennuskehys on aina vakaa, hyvin kiinnitetty ja ilman vikoja. Muuten ulkoyksikkö saattaa romahtaa ja aiheuttaa vaaraa. 	 KIELTO
	<ul style="list-style-type: none"> Älä pese yksikköä vedellä äläkä laita vesiastiaa kuten maljakkoa sisäyksikön päälle. Tämä voi aiheuttaa sähkövuodon ja aiheuttaa sähköiskun. 	 KIELTO
	<ul style="list-style-type: none"> Älä aseta kasveja suoraan ilmavirran alle, sillä se on vahingollista kasveille. 	 KIELTO
	<ul style="list-style-type: none"> Varmista, että toiminta pysäytetään käyttämällä kaukosäädintä ja virrankatkaisija sammutetaan puhdistuksen aikana, muuten yksikön sisältämä suurinopeuksinen puhallin saattaa aiheuttaa vaaraa. 	 "POIS PÄÄLTÄ"
	<ul style="list-style-type: none"> Sammuta virrankatkaisija, ellei yksikköä käytetä pitkään aikaan. 	 "POIS PÄÄLTÄ"
	<ul style="list-style-type: none"> Älä kiipeä ulkoyksikön päälle äläkä laita esineitä sen päälle. 	 KIELTO
	<ul style="list-style-type: none"> Käyttäessäsi yksikköä pitkän ajan ovi ja ikkunat avattuina (huonekosteus on aina yli 80%) ja ilmanohjain alaspäin suunnattuna tai sen liikkuesssa automaattisesti, vettä tiivistyy ilmanohjaimen päälle ja tippuu alas ajoittain. Tämä kastelee huonekaluja. Siksi älä käytä yksikköä sellaisissa olosuhteissa pitkään. 	 KIELTO
	<ul style="list-style-type: none"> Jos huoneen lämpö määrä ylittää yksikön jäähdytys- tai lämmityskyvyn (esim.: useampi henkilö astuu huoneeseen, lämmityslaitetta käytetään jne.), esiasetettua huonelämpötilaa ei voi saavuttaa. 	 KIELTO
	<ul style="list-style-type: none"> Sisäyksikön puhdistuksen saa suorittaa ainoastaan valtuutettu huoltohenkilöstö. Kysy omalta myyntiedustajalta. Kaupallisesti saatavilla olevien puhdistusaineiden käyttö saattaa vahingoittaa muoviosia tai tukkia viemäriputken. Tämä aiheuttaa veden tippumista ja siitä johtuvan sähköiskuvaaran. 	 KIELTO
	<ul style="list-style-type: none"> Älä koske ulkoyksikön ilman ulostuloaukkoon, pohjapuolen pintaan tai alumiiniripaan. Se saattaa aiheuttaa loukkaantumisen. 	 ÄLÄ KOSKE
<ul style="list-style-type: none"> Älä koske kylmäaineputkea äläkä kytkentäventtiiliä. Se voi aiheuttaa palovammoja. 	 ÄLÄ KOSKE	
<ul style="list-style-type: none"> Tämä laite ei ole tarkoitettu käytettäväksi lapsille tai henkilöille, joiden fyysiset, aistinvaraiset tai henkiset kyvyt ovat heikentyneet tai joilta puuttuu kokemusta ja osaamista, ellei heille ole annettu opastusta tai ohjeistusta. Lapsia tulee opastaa, etteivät he leikkisi tällä laitteella. 		

TOIMINTA-ALUE

Toimintatila	Jäähdytys / Kosteudenpoisto	Lämmitys
Ulkolämpötila	-10 ~ 46°C	-20 ~ 24°C

OSIEN NIMET JA TOIMINNOT

SISÄYKSIKKÖ

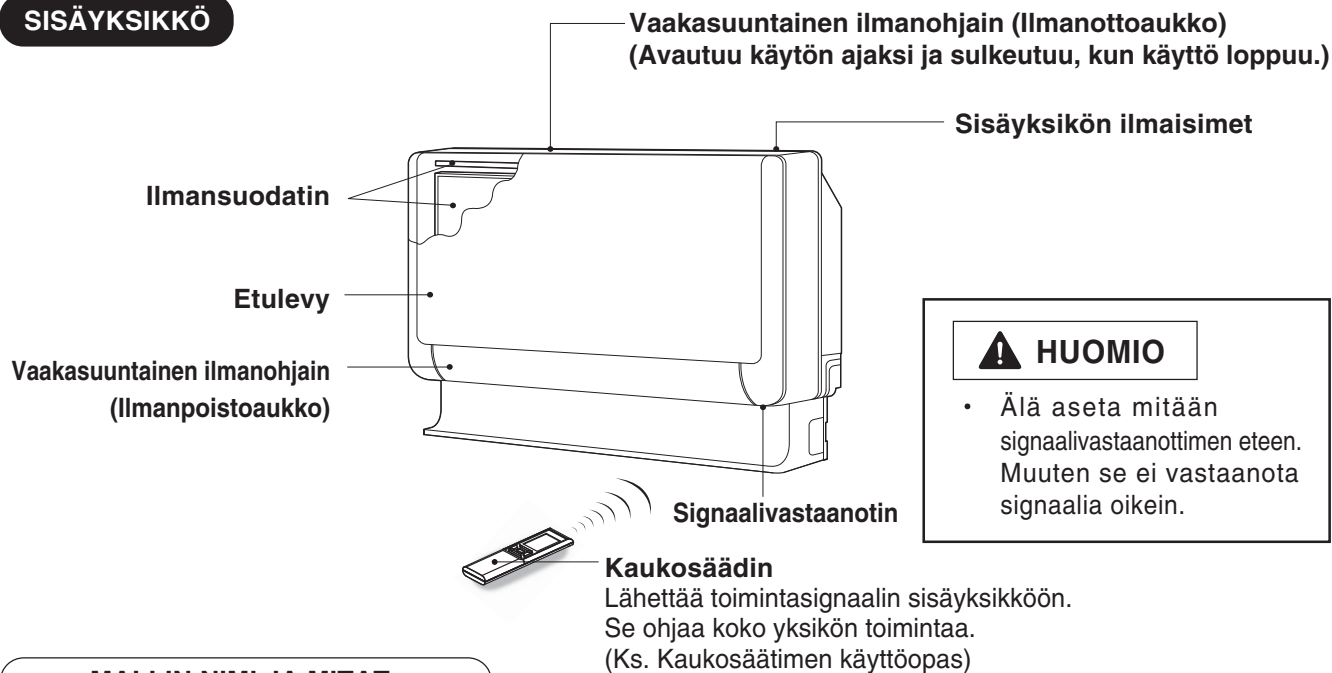

MALLIN NIMI JA MITAT

MALLI	LEVEYS	KORKEUS	SYVYYS
RAF-25RXE, RAF-35RXE, RAF-50RXE	750mm (29-17/32")	590mm (23-6/25")	215mm (8-15/32")

MULTIJÄRJESTELMÄÄ KOSKEVA HUOMAUTUS

Useita sisäyksiköjä voi olla kytkettynä yhteen ulkoyksikköön.
Voit käyttää vain yhtä yksikköä tai useampia yksiköjä tarpeen mukaan.

Toimintojen yhdistäminen:

Kun toimintatila on valittu:

- Sisäyksiköjä ei voi käyttää seuraavina yhdistelminä.

Yksi yksikkö	Muu yksikkö
Lämmitys	Jäähdytys
	Kosteudenpoisto
	Puhallin

- Ensimmäiseksi kytketty sisäyksikkö jatkaa toimintaansa. Muut myöhemmin kytketyt sisäyksiköt menevät valmiustilaan, ja ON/OFF-merkkivalo syttyy.
- Aseta toimintatila samaksi kuin ensimmäiseksi kytketyssä sisäyksikössä käyttäessäsi myöhemmin kytkettyjä sisäyksiköjä.

Automaattitoiminnon aikana:

- Kun lämmitystoiminto on valittu automaattisesti ensimmäiselle sisäyksikölle, silloin seuraava sisäyksikkö alkaa lämmittää. Jos vastaavasti jäähdytys tai kosteudenpoisto on valittu automaattisesti ensimmäiselle sisäyksikölle, silloin seuraava sisäyksikkö myös alkaa jäähdyttää tai kuivattaa.

Sisäyksikköjen määrän säätäminen:

Vähennä käytettävien sisäyksikköjen määrää erityisesti silloin, kun on oikein kuuma tai oikein viileä, tai kun halutaan saavuttaa esiasetettua lämpötilaa nopeasti.



Pysäytetyt sisäyksiköt:

Jos sisäyksikkö on käytössä jäähdytys-, lämmitys- tai kosteudenpoitotilassa yhdessä huoneessa, kylmäainevirran ääni saattaa kuulua pysäytetystä sisäyksiköstä, tai pysäytetty sisäyksikkö saattaa tulla lämpimäksi. Tämä johtuu siitä, että sisäyksikkö palauttaa kylmäainetta ulkoyksikköön ja valmistaa toimintaa.

VÄLIAIKAINEN KYTKIN

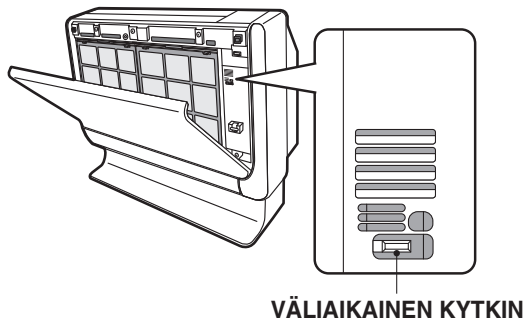

VÄLIAIKAINEN KYTKIN

Käytä tätä kytkintä käynnistämiseen ja pysäyttämiseen, jos kaukosäädin ei toimi.

- Painamalla tilapäistä kytkintä toiminto suoritetaan automaattitilassa.
- Jos toiminto on suoritettu käyttämällä väliaikaista kytkintä virtalähteen sammutuksen ja uudelleen päällekytkemisen jälkeen, toiminto suoriutuu automaattitilassa.

SISÄYKSIKÖN MERKKIVALOT

JÄÄHDYTYSAINEN merkkivalo

Tämä merkkivalo palaa tai vilkkuu, kun valinnainen kaasuanturi on asennettu.

- Tämä merkkivalo palaa tunnistettuaan sisäyksikössä jäähdytysaineen vuodon.
- Tämä merkkivalo vilkkuu, kun kaasuanturi on käyttöikänsä lopussa.

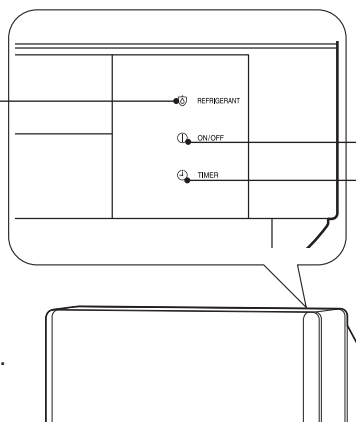

ON/OFF-merkkivalo

Tämä valo syttyy käytön aikana.

Lämmityksen aikana toimintoilmaisin saattaa vilkkua puhaltaen oikein kevyesti tai täysin pysähtyen seuraavissa olosuhteissa:

- (1) **Esilämmityksen aikana (lämmitystoiminto)**
Noin 2-3 minuutiksi käynnistyksen jälkeen.
- (2) **Sulatuksen aikana (lämmitystoiminto)**
Sulatus suoritetaan noin kerran tunnissa 5-10 minuutin ajaksi kerrallaan, kun huurretta muodostuu ulkoyksikön lämmönvaihtimen päälle. (Jos käytetyn putkiston pituus on tavallista pidempi, huurretta muodostuu todennäköisesti.)

AJASTIN -valo

Tämä valo syttyy, kun ajastin on käytössä.

ETUPANEELIN AVAAMINEN TAI SULKEMINEN

Avaa etulevy

- Avaa etulevy pysäyttämällä yksikön toiminta kaukosäätimen avulla. Sitten paina etulevyn yläpuolen vasenta ja oikeaa kulmaa.
- Tartu etulevyn vasemmasta ja oikeasta reunasta ja avaa se itseesi päin.

Sulje etulevy

- Sulje etulevy painamalla etulevyn yläpuolen vasenta ja oikeaa kulmaa.
- Sulje kunnolla painamalla etulevyn yläpuolen keskiosaa.

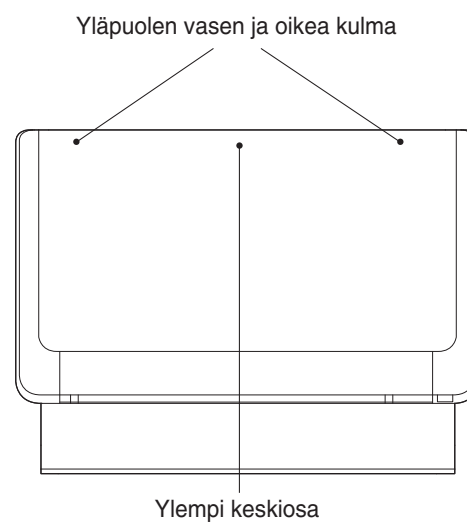





SUOMI

ILMAOHJAIMIEN SÄÄTÄMINEN

1

Ilmastoidun ilman säätäminen ylös- ja alaspäin. Vaakasuuntainen ilmanohjain asettuu automaattisesti oikeaan kulmaan, joka soveltuu kuhunkin toimintoon. Ohjain voi heilua ylös- ja alaspäin jatkuvasti ja deflector can be swung up and down continuously asettua haluttuun kulmaan “ (AUTO SWING)” -painikkeen avulla.

- Jos painetaan “ (AUTO SWING)” -painiketta kerran, vaakasuuntainen ilmanohjain heiluu ylös- ja alaspäin. Jos painiketta painetaan uudestaan, ilmanohjain pysähtyy senhetkiselälle paikalle.
- Käytä vaakasuuntaista ilmanohjainta säätöalueen sisällä kuten on esitetty oikeassa kuvassa.
- Kun painetaan “ (AUTO SWING)” -painiketta kunnes toiminto on pysäytetty, vaakasuuntainen ilmanohjain liikkuu ja pysähtyy asentoon, jossa ilmanpoistoaukko sulkeutuu.
- Kun automaattinen heiluminen on käynnissä, jos vaakasuuntaista ilmanohjainta liikutetaan manuaalisesti, heilunta-alue voi siirtyä. Se palaa kuitenkin alkuperäiselle toiminta-alueelle lyhyessä ajassa.
- Kun huoneen kosteus on korkea jäähdytyksen tai kosteudenpoiston aikana, vaakasuuntainen ilmanohjain saattaa automaattisesti muuttua suoraan suunnatuksi kasteen estämiseksi (paitsi automaattisen heilumisen aikana).
- Tietyn ajan (noin 30 minuuttia) jäähdytyksen käynnistymisen jälkeen, laite viilentää huoneen nopeasti. Jos vaakasuuntainen ilmanohjain on säädetty haluamaasi kulmaan tämän toiminnon aikana “ (AUTO SWING)” -painikkeen avulla, se palaa oikeaan kulmaan tietyn ajanjakson jälkeen. Tässä tapauksessa paina “ (AUTO SWING)” -painiketta säätääksesi ohjaimen haluamaasi kulmaan uudestaan.

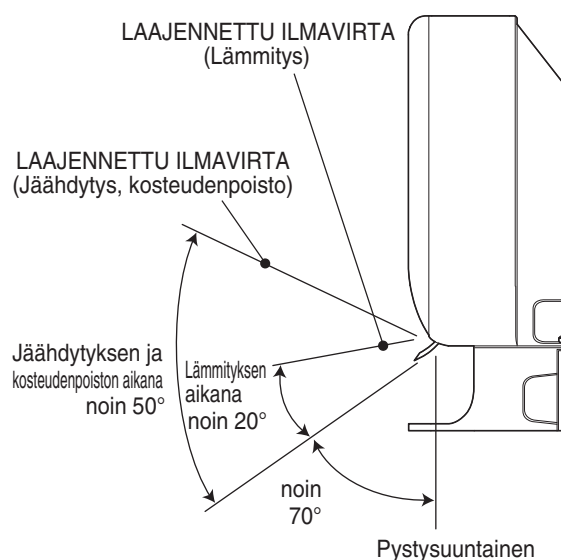
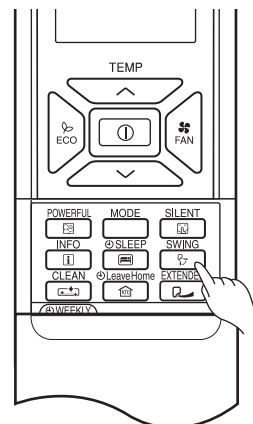

2 Ilmastoidun ilman säätäminen vasemmalle ja oikealle.

Pidä pystysuuntaista ilmanohjainta kuten kuvassa on esitetty ja säädä ilmastoitua ilmaa vasemmalle ja oikealle.

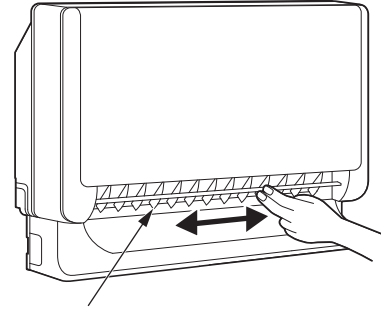

Pystysuuntainen ilmanohjain

⚠ HUOMIO

- Käytettäessä yksikköä jäädytyksessä ilmanohjain alaspäin suunnattuna ja sen liikkua pitkän ajan, vesi tiivistyy ilmanohjaimessa ja tippuu alas ajoittain. Tämä kastelee huonekaluja.

VIRRANKATKAISIJA

Kun huoneilmastointilaitte ei ole käytössä, aseta virrankatkaisija "OFF" -asentoon.

TEHOKAS ILMASTOINTILAITTEEN KÄYTTÖ

1. Keskimääräisen huonelämpötilan asetus on todennäköisesti paras itsellesi ja myös taloudellinen.

- Ylimääräinen jäädytys tai lämmitys ei ole suositeltava terveyssyistä. Se saattaa johtaa myös kalliiseen sähkölaskuun.
- Sulje verhot tai kaihtimet lämmön sisääntulon tai karkaamisen välttämiseksi ja sähkön käyttämiseksi tehokkaammin.



2. Ovet ja ikkunat on välillä avettava raikkaan ilman sisään päästämiseksi.

⚠ HUOMIO

Varmista, että huone on tuuletettu sekä ilmastointilaitteen että muiden lämmityslaitteiden käytön aikana.



3. Ajastimen käyttö on suositeltavaa ennen nukkumaan- tai ulosmenoa.



4. Älä koskaan käytä seuraavia sisä- ja ulosyksikön puhdistukseen:

- Bensiini, ohennus- ja hankausaine voi vaurioittaa muovipintoja tai pinnoitetta.
- Yli 40°C lämmin vesi voi kutistaa suodatinta ja muuttaa muoviosien muotoa.



5. Älä tuki ilmanotto- ja ilmanpoistoaukkoja.

- Älä tuki sisä- ja ulkoyksikköjen ilmanpoisto- ja ilmanottoaukkoja verhoilla tai muilla esteillä, jotka saattavat alentaa ilmastointilaitteen toimintakykyä ja aiheuttaa yksikön vikaantumisen.

HUOLTO

VAROITUS

- Pysäytä yksikön toiminta kaukosäätimellä ja sulje virrankatkaisija ennen yksikön puhdistusta.

HUOMIO

- Älä altista yksikköä vedelle, sillä se saattaa aiheuttaa sähköiskun.
- Kysy omalta myyntiedustajalta ilmastointilaitteen sisäisestä puhdistuksesta.
- Vältä puhdistusaineiden käyttöä, kun puhdistetaan sisäyksikön lämmönvaihdinta. Seurauksena voi olla yksikön vikaantuminen.
- Jos lämmönvaihdinta puhdistetaan pölynimurilla, käytä hansikkaita ettei loukkaa käsiäsi lämmönvaihtimen jäähdytysripiihin.

1. ILMASUODATIN

Puhdista ilmasuodatin, sillä se poistaa huoneen sisällä olevaa pölyä. Puhdista suodatin joka toinen viikko, ettei sähköä kulu turhaan.

TOIMI NÄIN

- 1 Avaa etulevy.**
 - Avaa etulevy pysäyttämällä yksikön toiminta kaukosäätimen avulla. Sitten paina etulevyn yläpuolen vasenta ja oikeaa kulmaa.
 - Tartu etulevyn vasemmasta ja oikeasta sivusta ja avaa se itseesi päin.
- 2 Irrota suodattimet.**
(etupuolella 2 kpl, yläpuolella 2 kpl, yht. 4 kpl.)
- 3 Poista suodattimien pölyt pölynimurin avulla.**
 - Neutraalin puhdistusaineen käytön jälkeen pese puhtaalla vedellä ja kuivaa varjossa.
- 4 Aseta suodattimet.**
 - Suodattimien asettaminen.
(etupuolella 2 kpl, yläpuolella 2 kpl, yht. 4 kpl.)
- 5 Sulje etulevy.**
 - Sulje etulevy painamalla etulevyn yläpuolen vasenta ja oikeaa kulmaa.
 - Sulje kunnolla painamalla etulevyn yläpuolen keskiosaa.

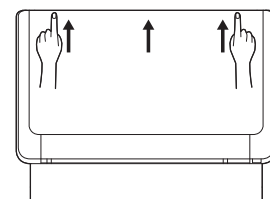
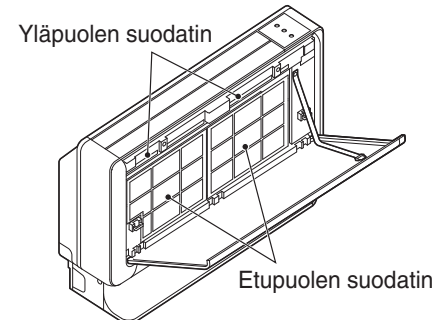
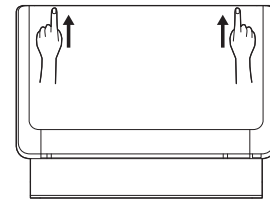

HUOMIO

- Älä pese kuumalla vedellä yli 40°C:lla. Suodatin saattaa kutistua.
- Pesun yhteydessä ravistele kosteus täysin pois ja kuivaa se varjossa. Älä altista sitä suoralle auringonpaisteelle. Suodatin saattaa kutistua. Pese myös käyttämällä pehmeää pesusientä. Pesulaitteen tai harjan käyttö saattaa aiheuttaa pinnan metallisen kalvon irtoamista.
- Älä käytä yksikköä ilman suodatinta. Jos käyttöä jatketaan, se saattaa johtaa vikaan.

2. ETUPANEELIN ASENTAMINEN JA IRROTTAMINEN

- Käytä molempia käsiä etulevyn pitämiseen, sitä irrottaessa tai kiinnittäessä.
- Etulevy voidaan asentaa ylös tai alas käyttäjän mieltymyksen mukaan.

Irrottaminen

- ① Paina koukkuja, jotka löytyvät etulevyn oikeaan sisäpuoleen asennetun hartsinauhan reunasta ja irrota hartsinauha.
- ② Vedä etulevy alas itseesi päin, ja kun se on täysin auki irrota se vetämällä.

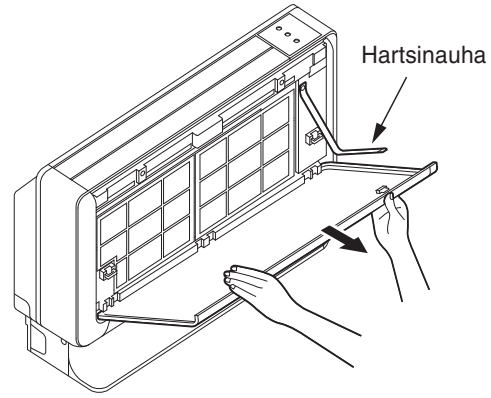
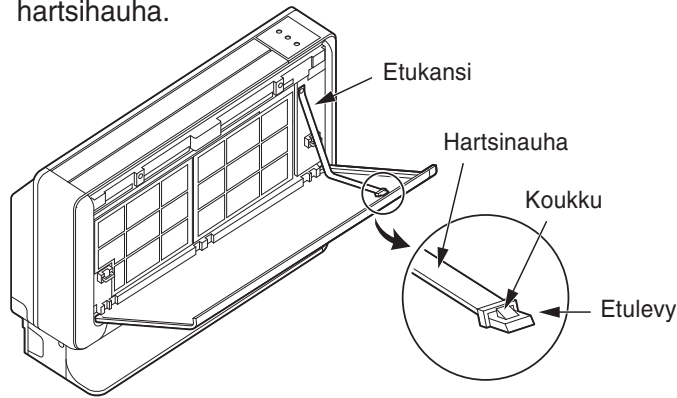

Kiinnitys

- ① Kiinnitä etulevyn kolme laakeria etukannen akseliin. (Aseta koukku ylöspäin.)
- ② Aseta hartsinauhan reuna etulevyn oikeassa sisäpuolella olevan ulkoneman reikään.

3. ETULEVYN PUHDISTAMINEN

Etulevy voidaan pestä vedellä. Se voidaan pitää puhtaana koko ajan.

- Etulevy voidaan irrottaa ja pestä vedellä. Puhdista etulevy huolella käyttämällä pehmeää pesusientä.
- Jos ilmastointilaitte on puhdistettava irrottamatta etulevyä, puhdista sekä runko että kaukosäädin kuivalla ja pehmeällä liinalla.
- Pyyhi vesi kokonaan. Jos vettä jää näytön tai valovastaanottonen osioon, se saattaa aiheuttaa toimintahäiriötä.

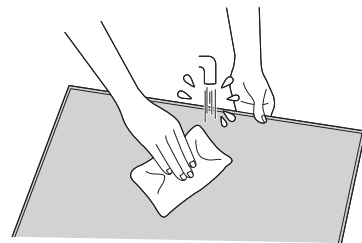

⚠ HUOMIO

- Älä loiskuta tai suuntaa vettä yksikön runkoon puhdistuksen aikana, sillä se saattaa aiheuttaa oikosulun.
- Älä koskaan puhdista kuumalla vedellä (yli 40°C), bensiinillä, hapolla, ohennusaineella tai harjalla, sillä se vaurioittaa muovipintaa ja pinnoitteita.



4. ALKUHUOLTO PITKÄN KÄYTTÄMÄTTÖMÄN AJAN JÄLKEEN

- Aktivoimalla ilmastointilaitteen kuivauksen sisäyksikkö pysyy kuivana, ja homeen muodostuminen estyy.
- Sammuta virrankatkaisija.

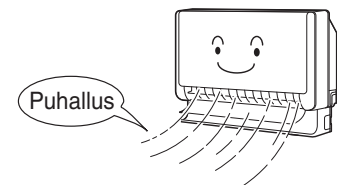

5. HAJUSUODATTIMET (SPX-CFH15)

- Hajusuodattimia asentaessa, irrota ilmasuodattimet ja aseta ne etukannen kehyksen koukuille.
- Hajusuodattimien käytön aikana jäähdytyskyky hieman heikkenee, ja jäähdytysnopeus hidastuu. Aseta puhallinnopeus "HIGH" (korkea) -asentoon, kun käytetään sitä tässä olosuhteessa.
- Hajusuodattimia voi käyttää kahden vuoden ajan.

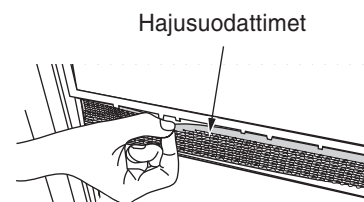

SUOMI

6. JÄÄHDYTYSAINANTURI (SPX-RAFGLS)

- Kaasuanturin käyttöikä on noin 5 vuotta.
- Jäähdytysaineen merkkivalo palaa 4 sekuntia ja sammuu 1 sekunniksi käyttöiän viimeisen kuukauden alusta alkaen.
- Laitetta voi kuitenkin käyttää tämän ajan. Vaihda kaasuanturi ennen käyttöiän loppumista.
- Jäähdytysaineen merkkivalo palaa 1 sekunnin ja sammuu 1 sekunniksi käyttöiän loputtua. Laitetta ei voi käyttää ennen kaasuanturin vaihtamista.

Kun jäähdytysaineen merkkivalo palaa tai vilkkuu

- Kaasuanturi voidaan asentaa lisävarusteena. Seuraavassa on lisätietoa jäähdytysaineen merkkivalosta

JÄÄHDYTYSAINEN merkkivalo vilkkuu	<ul style="list-style-type: none">■ Sisälaite piippaa Jos kaasuanturi tunnistaa jäähdytysaineen vuodon, tuuleta huonetta ja ota yhteyttä myyntiedustajaasi. Sammuta merkkiäni painamalla (Käynnistä / Pysäytä) virtapainiketta tai väliaikaista kytkintä. Tuuletin sammuu automaattisesti, jos jääkaapin kylmäaineen vuotoa ei havaita. Asiakkaat voivat myös sammuttaa tuulettimen itse. Kaasuanturi voi edelleen tunnistaa kylmäaineen pitoisuuden sisätuulettimen toiminnan aikana, vaikka merkkiäni olisi sammutettu. Varmista ilmanvaihto esimerkiksi avoimen ikkunan kautta, mikäli kylmäaineen pitoisuus saavuttaa paloriskin. Älä katkaise katkaisijaa, ennen kuin puhallin pysähtyy.■ Sisälaite ei piippaa Sisälaitteesta on aiemmin tunnistettu jäädytysaineen vuoto. Ota yhteyttä myyntiedustajaasi Jäähdytysnesteen vuoto havaitaan vielä tuulettimen käytön aikana. Ole hyvä ja jatka pidä ilmanvaihtoa huoneessa.
JÄÄHDYTYSAINEN merkkivalo palaa	<ul style="list-style-type: none">■ Jäähdytysaineen merkkivalo palaa 4 sekuntia ja sammuu 1 sekunniksi käyttöiän viimeisen kuukauden alusta alkaen. Laitetta voi kuitenkin käyttää tämän ajan. Vaihda kaasuanturi ennen käyttöiän loppumista.■ Jäähdytysaineen merkkivalo palaa 1 sekunnin ja sammuu 1 sekunniksi käyttöiän loputtua. Älä käytä laitetta ennen kaasuanturin vaihtamista.

- Pidä jäähdytysaineen tunnistus käytössä normaalisti.
- Älä käytä laitteen lähellä hiuslakkaa, tuholaismyrkyä jne. Tämä voi aiheuttaa laitteen toimintahäiriön, sillä kaasuanturi tunnistaa ne virheeksi.

TIEDOT

KYVYT

Lämmityskyky

- Tämä huoneilmastointilaitte hyödyntää lämpöpumppujärjestelmää, joka ottaa ulkolämpöä talteen ja siirtää sitä lämmittämään huonetta. Mitä matalammaksi ympäristön lämpötila laskee, sitä alemmaksi lämmityskyky tulee. Tässä tilanteessa PAM ja invertteri toimivat lisätäkseen kompressorin kierroslukua yksikön lämmityskyvyn laskun välttämiseksi. Jos yksikön lämmitysteho on edelleen epätydyttävä, muut lämmityslaitteet tulee ottaa käyttöön tämän yksikön tehon lisäämiseksi.
- Ilmastointilaitte on suunniteltu koko huoneen lämmitykseen, joten saattaa viedä jonkin aikaa ennen kuin ihmiset tuntevat olonsa lämpimäksi. Ajastimen käyttö on suositeltavaa tehokasta esilämmitystä varten ennen toivottua aikaa.

Jäähdytys- ja Kosteudenpoistokyvyt

- Jos huoneessa olemassa oleva lämpö ylittää yksikön jäähdytyskyvyn (esim. jos huoneessa on paljon ihmisiä, tai muut lämmityslaitteet ovat käytössä jne.), esiasetettua huonelämpötilaa ei saateta saavuttaa.

HUOMIO



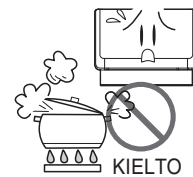

Älä käytä kamiinaa eikä muita korkealämpötilalaitteita sisäyksikön läheisyydessä.

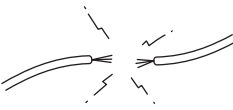

KIELTO

MÄÄRÄAIKAISTARKASTUS

TARKISTA SEURAAVAT KOHDAT JOKO PUOLIVUOSITTAIN TAI VUOSITTAIN. APUA TARVITESSASI OTA YHTEYTTÄ OMAAN MYYNTIEDUSTAJAAN.

1		 VAROITUS	Tarkista, onko yksikön maadoitusjohdin kytketty oikein. Katkaistu tai viallinen maadoitusjohdin saattaa johtaa yksikön vikaantumiseen tai sähköiskuvaaraan.
2		 VAROITUS	Tarkista, onko asennuskehys ruostunut liikaa, tai onko ulkoyksikkö kallellaan tai muuttunut epävakaaksi. Se saattaa romahtaa tai pudota ja aiheuttaa loukkaantumisen.

MYYNIN JÄLKEINEN HUOLTOPALVELU JA TAKUU

TILATESSASI HUOLTOA TARKISTA SEURAAVAT

KUNTO	TARKISTA SEURAAVAT KOHDAT
Jos kaukosäädin ei lähetä signaalia. (Kaukosäätimen näyttö on himmeä tai tyhjä.)	<ul style="list-style-type: none"> • Onko paristot vaihdettava? • Onko asetettujen paristojen napaisuus oikein?
Kun se ei toimi.	<ul style="list-style-type: none"> • Onko sulake kunnossa? • Onko jännite liian korkea tai matala? • Onko virrankatkaisija "ON" -asennossa? • Onko toimintatilan asetus erilainen kuin muilla sisäyksiköillä?
Kun se ei viilennä hyvin. Kun se ei lämmitä hyvin.	<ul style="list-style-type: none"> • Onko ilmasuodatin pölyn tukkima? • Onko asetettu lämpötila sopiva? • Onko ylä- ja pohjapuolen ilmanohjaimet säädetty oikeisiin asentoihin valitun toimintatilan mukaisesti? • Onko sisä- ja ulkoyksikön ilmanotto- ja ilmanpoistoaukot tukittu? • Onko puhallinnopeus "LOW" (alhainen) tai "SILENT" (hiljainen)?

■ Seuraavat ilmiöt eivät tarkoita yksikön vikaa.

Lämmityksen aikana ON/OFF-merkkivalo vilkkuu ja ilmapuhallus pysähtyy	<Toiminto käynnistyy> Yksikkö valmistuu puhaltamaan lämmintä ilmaa. Odota. <Käynnissä> Ulkoyksikkö suorittaa sulatusta. Odota.
Sihisevät tai porisevat äänet	Putkessa olevan kylmäaineen virtausääni tai venttiilin ääni syntyvät, virtausnopeutta säädetäessä.
Nariseva ääni	Ääni, joka syntyy, kun yksikkö laajenee tai kutistuu lämpötilavaihtelun vuoksi.
Kahiseva ääni	Ääni, joka syntyy, kun sisäyksikön puhaltimen kierrosluvun muutoksen yhteydessä kuten toiminnon käynnistyessä.
Napsahtava ääni	Sähköventtiilin ääni yksikön kytkemisen yhteydessä.
Imeytymisääni	Tuuletuspuhaltimen ääni, kun se imee tyhjennysputkessa olevaa ilmaa ja puhaltaa ulos kuivatusvettä, jota on kerääntynyt kondenssiveden kerääjään. Kysy omalta myyntiedustajalta tarkemmin.
Toimintääänen muutos	Toimintäääni muuttuu huonelämpötilan muutosten mukaisten tehovaihtelujen vuoksi.
Sumun päästö	Sumu muodostuu, kun ilmastoitu ilma jäähdyy huoneen sisäilmaa nopeasti.

SUOMI

Ulkoyksiköstä tulee höyryä	Sulatustoiminnon aikana tuotettu vesi haihtuu, ja höyryä pääsee ulos.
Hajut	Hajut ja hiukkaset, jotka johtuvat huoneessa olevasta savusta, elintarvikkeista, kosmeettisista tuotteista jne., tarttuvat yksikköön, ja tulevat puhalletuksi takaisin huonetilaan.
Ulkoyksikön toiminto jatkuu myös toiminnon pysäyttämisen jälkeen.	Sulatus on käynnissä (kun lämmitystoiminto on pysäytetty, mikrotietokone tarkistaa sisäyksikköön kertyneen huurteen ja ohjaa yksikön suorittamaan automaattisen sulatuksen tarpeen mukaan).
ON/OFF-merkkivalo vilkkuu	Osoittaa esilämmityksen ja sulatuksen olevan käynnissä. Koska suojauspiiri tai esilämmitysanturi toimii, kun laitteen toiminta on pysäytettynä esilämmityksen ja sen jälkeen tapahtuvan uudelleen käynnistymisen aikana, tai kun toimintatila vaihtuu jäähdytyksestä lämmitykseen, valo jatkaa vilkkumistaan.
Asetettua lämpötilaa ei saavuteta	Todellinen huonelämpötila voi poiketa jonkin verran kaukosäätimen lämpötila-asetuksesta riippuen huoneessa olevasta henkilömäärästä, sisä- ja ulko-olosuhteista käytettäessä ilmastointilaitetta useammassa kuin yhdessä huoneessa samanaikaisesti.

- Jos yksikkö edelleenkaan ei toimi normaalisti yllä mainitun tarkastuksen jälkeen, sammuta virrankatkaisija ja ota yhteyttä välittömästi omaan myyntiedustajaan.

Ota yhteyttä omaan myyntiedustajaan välittömästi seuraavissa tapauksissa:



- Virrankatkaisija sammuu, tai sulake palaa usein.
- Kytkimen toiminto on epästabiili.
- Vierasta ainetta tai vettä pääsi yksikön sisään vahingossa.
- Virtajohto kuumenee voimakkaasti, tai sen eristys on repeytynyt tai poistunut.
- Sisäyksikön näytössä oleva AJASTIN -valo vilkkuu.
(Koska vian luonne voidaan määrittellä vilkkumistaajuuden mukaan, tarkista vilkkumistaajuus ennen virrankatkaisijan sammutusta.)
- JÄÄHDYTYSAINEN merkkivalo palaa tai vilkkuu sisäyksikössä.
(Pidä kytkin ON-tilassa, jos jäähdytysaineen merkkivalo palaa.)



Huomautukset

- Hiljaisessa toimintatilassa tai pysähtymisvaiheessa seuraavat ilmiöt saattavat tapahtua ajoittain, mutta ne eivät ole epänormaaleja toiminnan kannalta.
 - (1) Heikko kylmäaineen virtausääni jäähdytyskierrossa.
 - (2) Heikko hankausääni puhallinkotelosta, joka jäähtyy ja sitten lämpenee asteittain toiminnan pysähtyessä.
- Haju saattaa tulla ulos huoneilmastointilaitteesta, sillä savun, elintarvikkeiden, kosmetiikan jne. synnyttämät erilaiset hajut tarttuvat siihen. Täten puhdista ilmasuodatin ja höyrystin säännöllisesti hajun vähentämiseksi.

- Ota yhteyttä omaan myyntiedustajaan heti, kun ilmastointilaitte ei edelleen kykene toimimaan normaalisti yllä mainittujen tarkastusten jälkeen. Ilmoita omalle edustajalle yksikön malli, valmistusnumero ja asennuspäivämäärä. Ilmoita edustajalle myös viasta.

Huomautus:

Kun kytketään laite päälle erityisesti silloin, kun huoneen valo himmenee, lievää kirkkauden vaihtelua voi esiintyä. Tällä ei ole merkitystä.

Noudata paikallisten sähköyhtiöiden ehtoja.

